



Canon

SELPHY CP710/CP510

COMPACT PHOTO PRINTER

小型照片打印机

ユーザーガイド 日本語

User Guide ENGLISH

使用者指南 中文

Canon

SELPHY CP710/CP510

Canon

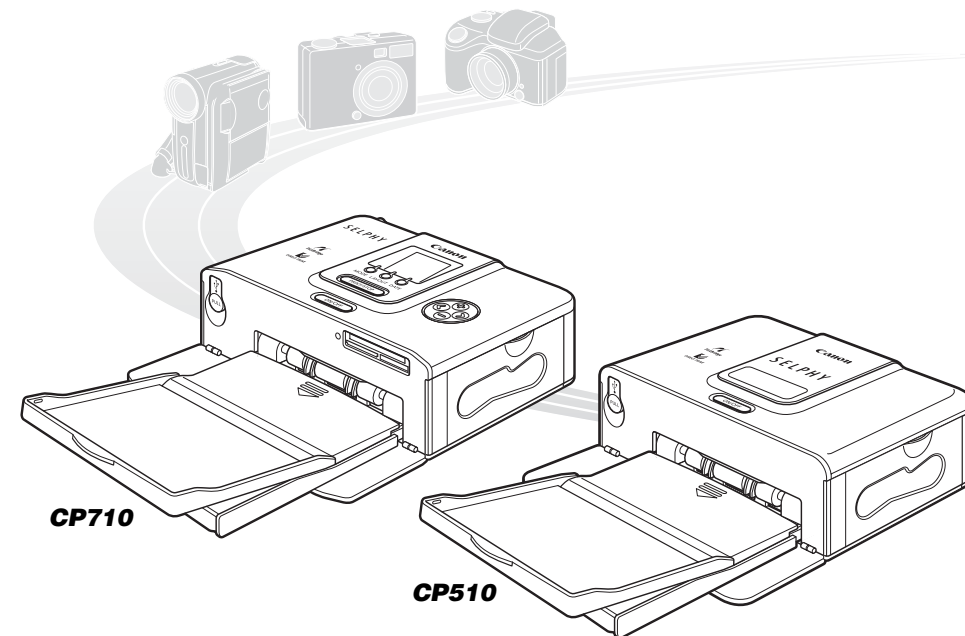

CP710

CP510

注意！ パソコンと接続して印刷する場合は、付属のCD-ROM (Canon CP Printer Solution Disk) に収納されているソフトウェアおよびプリンタードライバを必ずインストールしてください。なお、お使いのソフトウェアのバージョンによっては、操作手順や画面が各説明書の記載と多少異なる場合があります。

NOTICE! When a computer is connected to the printer, be sure to install the software and the printer driver bundled on the supplied CD-ROM (Canon CP Printer Solution Disk). If you are using another version of software, actual screen contents and procedures may differ slightly from those indicated in this guide.

注意！ 当计算机连接到打印机时，请务必安装捆绑在附带送 CD-ROM (佳能 CP 打印机解决方案光盘) 中的软件和打印机驱动程序。如果您正在使用另一版本的软件，实际的屏幕内容和步骤可能与本指南中所显示的稍有不同。

使用本打印机之前，请先仔细阅读本说明书，并妥善保存说明书作日后参考。



目 录

快速入门	2
开始之前	6
关于使用软件	8
关于本指南	10
安全注意事项	11
正确使用与处理	14

请先阅读本节

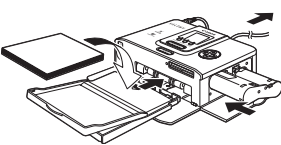

包装内容	18
另购的产品	19
部件指南	20
可用打印机进行下列操作:	22
打印步骤和参考指南	24
准备工作	26
预备墨盒 / 纸张组合和纸匣	26
安装墨盒	27
把纸张放入纸匣	28
安装纸匣	29
放置打印机	30

连接相机以进行打印

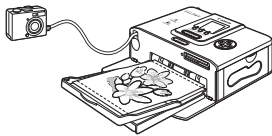

连接相机以进行打印	31
断开相机	32
使用另购的宽尺寸 (100 × 200毫米 (4 × 8英寸))	
纸张打印	32

从记忆卡打印 (仅限 CP710)

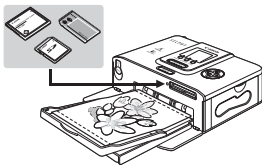

兼容的记忆卡	33
插入记忆卡	34
取出记忆卡	34
关于液晶显示屏和操作键	35
液晶显示屏显示的主要细节	35
打印所选图像 (选择)	36
打印全部图像 (所有)	37
按指定的相机设置 (DPOF) 打印	38
指定布局	39
打印日期	40

连接计算机以进行打印

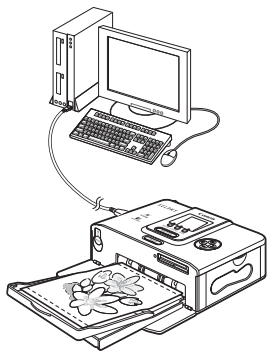

系统要求	41
安装软件和打印机驱动程序	42
Windows	42
Macintosh	44
连接打印机与计算机	47
软件手册	49
打印机软件指南	49
卸载软件	50
Windows	50
Macintosh	50
卸载打印机驱动程序	51
Windows	51
Macintosh	51

使用电池（选购件）



装上电池并充电	53
电池状态	54

附录

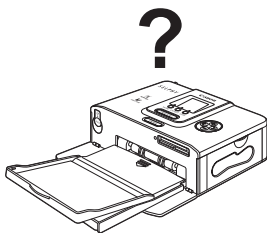

清洁打印机	55
故障排除	56
错误提示	59
规格	62
使用非佳能数码相机打印	64

快速入门

让我们先在L尺寸纸张上打印。

本部分说明使用随打印机附送的纸张和墨盒（试用装）从相机打印图像的步骤。

准备项目

打印机（CP710/CP510）

标准纸（L尺寸，5张）

墨盒（L尺寸，可打印5张）

纸匣（L尺寸）

小型电源转接器 CA-CP200

电源线

数码相机或数码摄像机（事先准备包含所需打印图像的记忆卡）

相机使用者指南或直接打印使用者指南

：随打印机附送

关于本指南所用插图

本指南所用插图主要适用于CP710。除非另作说明，使用CP510的操作也是一样的。

1 把墨盒装入打印机内（第27页）

1 打开墨盒仓盖。

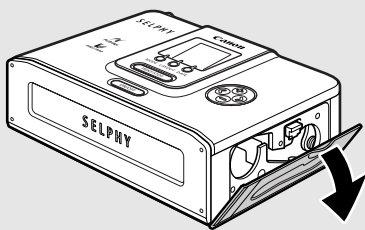

2 装入墨盒，然后关闭墨盒仓盖。

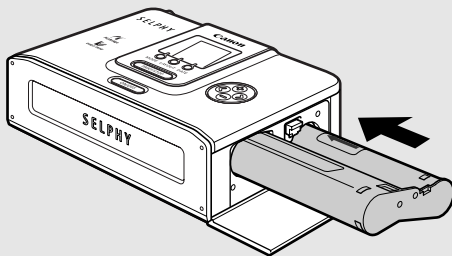

2 把纸张放入纸匣（第 28 页）

1 打开纸匣的顶盖及中盖。

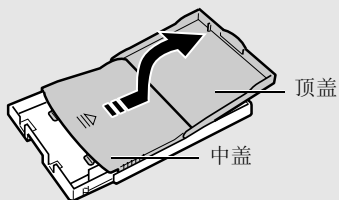

2 把纸张以光泽面向上放入纸匣。

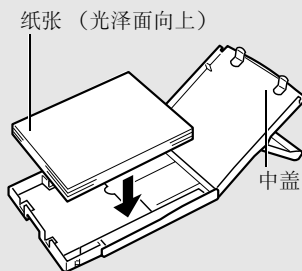

3 把中盖放回到原来位置，保持顶盖打开。

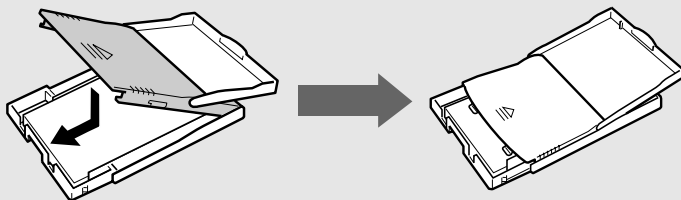

3 把纸匣装入打印机内（第 29 页）

1 打开纸匣仓盖。

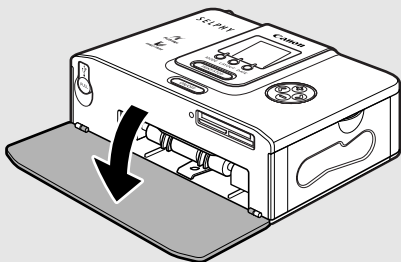

2 把纸匣完全推入纸匣仓。

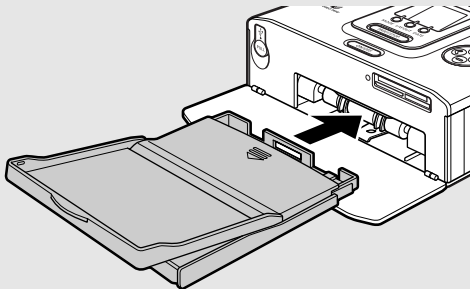

4 把打印机连接至电源（第 30 页）

- 1 把电源线插入小型电源转接器，然后把另一端插入电源插座。
- 2 把小型电源转接器连接到打印机的直流电输入端子。

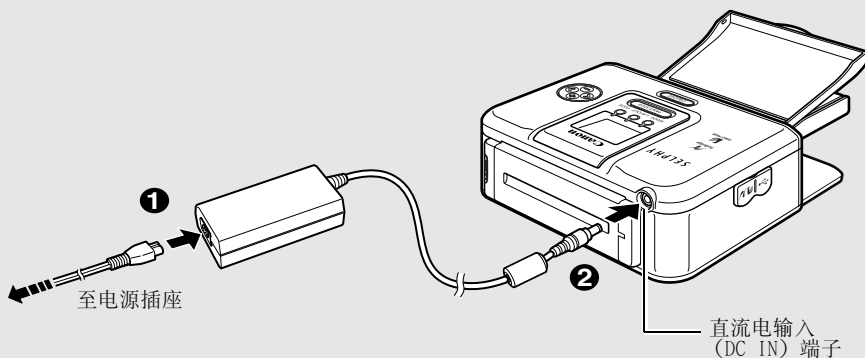

5 连接相机至打印机（第 31 页）

拉出可伸缩的 USB 连接线，连接至相机的数码（DIGITAL）端子。

- 如果相机端的接头不匹配，使用相机附送的 USB 连接线。

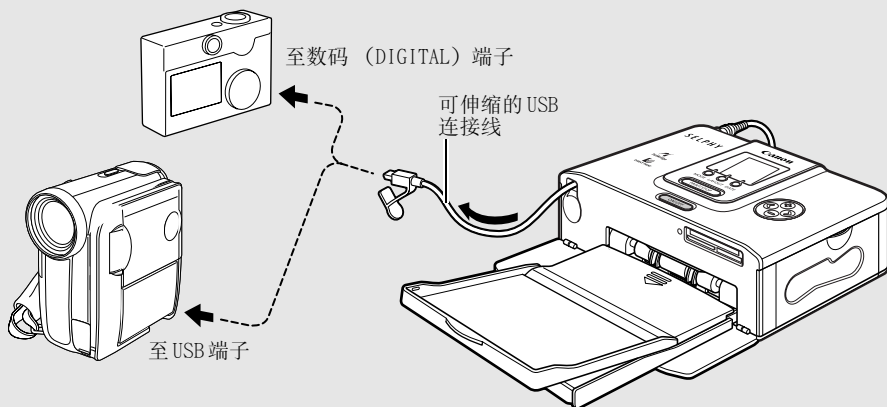

6 开启电源（第 31 页）

按打印机电源键，直到点亮绿色。

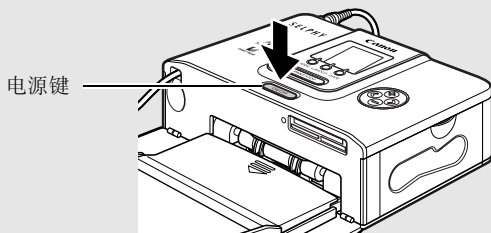



7 打印（第 31 页）

1 开启相机电源，并显示图像。

- 液晶显示屏的左上角会出现  (PictBridge) 图标或  (Canon Direct Print) 图标。显示的图标因相机而异。

2 按下相机的 , , SET 或 SELECT 键。

- 视相机而定，所需按下的按键可能会有所不同。
- 如果按下  或  键，打印机会立刻开始打印。



相机液晶显示屏所出现的画面
(因相机而异。)

3 选择 [打印]，然后按下 SET 或 SELECT 键。

- 开始打印。打印中打印机的电源键闪烁绿光。

对某些相机型号，当使用接口连接线把相机连接到打印机时，相机会开启电源，并显示图像。详细说明，请参考相机附送的 *相机使用者指南* 或 *直接打印使用者指南*。使用非佳能数码相机时，请参阅随该相机所附送的使用者指南。

开始之前

感谢您选购佳能小型照片打印机 SELPHY CP710/CP510。本指南说明打印机的一般操作流程，包括从相机的打印设置到打印及从计算机连接操作到打印的说明。

首次使用打印机之前，请详细阅读“安全注意事项”（第11页）。

■ 侵犯版权警告

请尊重所有版权。如果把打印机 SELPHY CP710/CP510 所制作的图像用于非个人娱乐之目的，可能为法律所禁止。

■ 保修限制

本打印机的保修范围仅限于原出售国家。如果在国外使用打印机时遇到问题，请将其带回原出售国，然后向佳能客户支持中心要求保修服务。

有关佳能客户支持中心的联系方法，请参考随打印机附送的佳能保修卡。

建议使用佳能原厂附件。

本产品设计为与佳能原厂附件配合使用效果最佳。佳能公司对使用非佳能原厂附件发生故障（如电池泄漏和/或爆炸）导致的本产品任何损坏和/或任何事故（如失火）概不负责。请注意由于使用非佳能原厂附件导致本产品的任何损坏均不在本产品保修范围之内，但用户可以付费维修。

当和EOS 10D、EOS 20D、EOS 300D DIGITAL 或EOS 350D DIGITAL 一起使用时

将相机连接到本打印机之前，请务必将相机菜单中的 [数据传输设置] 设为 [PTP] 或 [打印/PTP]。如果将 [数据传输设置] 设为 [普通]，则无法打印（请参阅相机使用者指南菜单设置的内容）。

- 使用非佳能数码相机时，可能需要同样的数据传输设置。有关详细说明，参阅相机使用者指南。

使用之前，请仔细阅读！

佳能软件许可协议

重要说明 - 使用本盒子内光盘上的软件之前，请仔细阅读本协议。使用本软件，表示您已经同意接受本协议的条款。

本协议是您与佳能公司（简称“佳能”）之间的许可协议（简称“协议”）。

如果您不接受本协议的条款和条件，就不要使用此盒子内光盘上的软件程序（包括所有的声音和图象数据）以及盒子内的用户说明书（统称“软件”），立刻把软件退给销售点，并获得退款。

获得使用本软件权利的同时，您同意遵守本协议的以下条款和条件。

1. **许可**：佳能授予您只在一台计算机上使用该软件的个人的、非独家许可权。只要每次只在一台计算机上使用该软件，您可以把此软件从一台计算机上转移到另外一台计算机上。您不能在网络上、多个CPU上、多地址分配上、或者多个CPU或多个用户能同时使用此软件的任何其他硬件配置上安装或者使用该软件。

关于本软件内包含的声音和图象数据（简称“数据”），您可以把其下载到可应用的佳能数码相机产品上。佳能授予您在一台佳能数码相机产品上使用这些数据的个人非独家许可权。

除非本协议有明确规定，否则您不可把此软件全部或部分地分配、再授权、租用、出租、出借、转让给他人，或对其传播、复制、翻译、转换为其他编程语言、改变、修改、反编译、反汇编。

2. **备份复制**：您可以把此软件复制一份，作为备份，或者把此软件复制到您计算机的永久储存设备上（例如硬盘上），并保留原版软件作为备份。任何其他复制都违反了本协议的规定。您必须复制版权声明，并把版权声明放在备份中。
3. **支持与更新**：佳能公司、佳能子公司、代理商或经销商、发行人都不负责提供软件的维修或者使用支持。而且不提供本软件的更新、维修或者支持。
4. **有限担保和责任限度**：您有责任对您的计算机系统上的软硬件配件进行选择、维护及匹配。所以，佳能不承诺持续的服务或者改正错误的义务，也不能保证软件的功能或性能符合您的要求。软件许可协议的基础是“依其即成形式”，而且没有任何担保或者条件。在正常使用情况下，只对存储软件的光盘材料缺陷进行担保，提保期限为从佳能的授权经销商处购买后90天内，以购买收据为凭。如果您的光盘材料有缺陷，您将光盘退还给销售点（费用由您承担），经过验证确实存在损坏，唯一的赔偿就是免费更换另外一个相同的光盘。更换的新光盘的担保期限为原损坏光盘剩余的担保时间，即原来90天担保期的剩余时间。如果由于软件的误用、滥用、使用不当造成光盘故障，那么此有限担保不适用，而且此条款也不会延续到本软件的原始用户以外的其他用户。

除非第4段明确说明，否则佳能、佳能子公司、代理商和经销商对于本软件不承担任何明示的或者默示的担保或条件，包括适销性和用于某一特定目的适用性的任何担保和条件。

对于由于本软件或者使用本软件引起的任何损害或损失，包括但不限于直接的、后果性的、附带的损失或者损害，包括但不限于利润损失、费用、不方便等（包括利润损失、费用、不便等），佳能、佳能子公司、代理商和经销商不负责任。

对于任何第三方声称本软件或者本软件的使用侵犯了他们的知识产权，从而提出的索赔或者诉讼，佳能、佳能子公司、代理商和经销商概不负责。

一些法律管辖地区可能不允许把隐含担保排除在外，或者不允许把由于销售商的疏忽引起的附带的损害、后果性损害、人身伤害或者死亡排除在外，或者不允许对责任范围加以限制，所以上述免责条款或责任排除条款也许不适用于您。

5. **有效期**：本协议自您开始使用软件开始生效，至软件的所有版权到期时终止，除非本协议提前终止。您可以通过毁坏软件来终止本协议。而且，如果您不遵守本协议的任何条款，那么在不通知您的情况下本协议终止，而您必须立刻退还软件。另外，佳能会行使其他法律权利。
6. **出口限制**：您同意遵守出口国家的所有出口法律、限制、规定，在违反这些法律、限制、规定时，或没有获得所有的必要批准证书时，不要直接或者间接出口或者再出口该软件。
7. **可分离性**：如果任何有权管辖的法庭或审理委员会宣布或者发现本协议中的任何条款是非法的，那么该条款将称为无效条款，本协议的其他条款继续保持完全有效。
8. **所有权**：所有权利，包括但不限于版权、贸易保密权，属于佳能、佳能附属公司和被许可第三方。软件的使用受中国法律和其他适用版权法、商标法的管辖，本协议中的任何条款都不会使佳能、佳能附属公司和被许可第三方放弃这些法律权利。您只拥有存储了软件的光盘媒体。除非本协议中有明确规定，否则佳能没有转让或授予您任可明示的或者默示的佳能知识产权的许可或者权利。关于您储存的任何与本软件有关的图象、图表或者文本材料，第1段中的任何内容都不能解释为给佳能拥有这些材料的所有权。
您没有权利修改、移动或者删除以下的版权声明：(i) 包含在软件中的版权声明，包括任何复印件；(ii) 在原版光盘中的版权声明和根据上面第2条所做的备份中的版权声明。
9. **声明**：使用此软件，表明您已经阅读了本协议，而且已经理解并同意遵守本协议的条款和条件。而且您还同意本协议是您和佳能公司之间关于本软件的完整的、唯一的协议，本协议将取代所有的双方在此问题上的建议书、之前的所有口头或者书面协议、任何其他的联系信息。除非有适当的佳能授权人员的签字，否则对本协议的任何修改都无效。

关于本指南

■ 使用的符号



：本符号代表可能会影响打印机操作的事项。



：本符号代表基本操作步骤以外的补充说明。

■ 关于本指南所用插图

本指南所用插图主要适用于 CP710。除非另作说明，使用 CP510 的操作也是一样的。

■ 关于本指南的相机说明

本指南内相机的一般说明适用于兼容小型照片打印机 (CP710/CP510) 的数码相机或数码摄像机。但在详细说明中，本指南内的“相机”代表“数码相机”，而“电源”则代表“小型电源转接器”。

免责声明

- 在本书编制过程中已力求内容的正确与完整，但并不保证本说明书没有任何错误或遗漏。佳能公司保留权利可随时变更本手册所提及的硬件及软件的规格而无须事先声明。
- 未经佳能公司事先书面授权，本手册任何部分不得被复制、传输、抄录、保存于可检索之系统中，或以任何形式翻译成任何语言。
- 佳能公司对于因操作错误或相机、打印机、软件、CompactFlash™ 卡 (CF 卡)、个人计算机、外围设备的故障，或使用非佳能公司的 CF 卡而造成的文件损毁或数据遗失所导致之损失概不负责。

- Adobe 是 Adobe Systems Incorporated 的商标。
- Macintosh、Mac OS 和 QuickTime 是 Apple Computer Inc. 在美国和其他国家的注册商标。
- Microsoft® 和 Windows® 是 Microsoft Corporation 在美国和/或其他国家的注册商标或商标。
- CompactFlash 是 SanDisk Corporation 商标。
- Memory Stick、Memory Stick PRO、Memory Stick Duo 和 Memory Stick PRO Duo 是 Sony Corporation 的商标。
- Multimedia 卡是 Infineon Technologies AG 的商标。
- xD-Picture 卡是 Fuji Photo Film Co., Ltd 的商标。
- SD 记忆卡和 miniSD Card 是 SD Association 的商标。
- Bluetooth 是美国 Bluetooth SIG, Inc 的商标，授权给 Canon Inc。
- 上面没有提到的其他名称和产品可能是各自公司的注册商标或商标。

安全注意事项

- 使用设备之前，请确定您已阅读并了解下列的安全注意事项。请确定您操作设备的方法是正确的。
- 以下数页的安全注意事项旨在指导您如何安全正确地操作设备，避免对自己及他人造成伤害或损失。

设备：打印机、小型电源转接器

电池：电池（选购件）

警告

请勿在不支持数据CD-ROM的CD唱机中播放附送的CD-ROM光盘。使用音频CD唱机（音乐唱机）播放CD-ROM光盘可能会使扬声器受损。使用耳机聆听在音乐CD唱机播放的CD-ROM时，如果声音太大，也可能导致听觉受损。

设备

- 请勿拆开或改装设备。
- 如果设备跌落或外壳损坏，请勿继续操作。
- 如果设备冒烟或发出燃烧的气味，或显示其他严重故障的迹象，请立刻拔除电源插座上的电源线。
- 切勿在设备上放置液体容器。如果外部与液体或含盐雾接触，用柔软、能吸收的布抹干。
- 请勿把金属或易燃物件掉入或插入设备内。
继续使用设备可能引起失火或电击。立即关闭打印机电源，取出打印机电池，或将电源线从电源插座拔出。请咨询相机经销商或最近的佳能客户支持中心。
- 请勿在雷雨天气触碰设备的金属部分或电源插座。
闪电可能会在设备内部产生致命的电压。在雷雨天气，请勿接触设备。
- 请勿使用易燃溶剂，如酒精、苯或油漆稀释剂清洁设备。
继续使用设备可能引起失火或电击。

电源

- 操作本产品时，请勿使用额定范围以外的连接线或电源插座。请勿在指定电压范围外操作本产品。把设备插入电源插座之前，请确定插座的电压与设备兼容。
- 如果电源线损坏（内部线路外露等），请立刻拔除电源插座上的电源线。
- 请确定完全插入电源线。
- 请勿损坏、改装或把重物置于电源线上。
- 仅使用推荐的电源。
- 定期取出电源线，擦去插头、电源插座外部和周围区域的灰尘和污垢。
- 请勿用湿的手拿电源线。
继续使用设备可能引起失火或电击。

电池（选购件）

- 请勿将电池放在热源附近，直接受明火烘烤或受热。
- 电池不得浸入水中。
- 请勿擅自拆卸、改装，或对电池加热。
- 避免让电池跌落或受严重冲击，可能损坏外壳。
- 仅使用推荐的电池和附件。
在该设备上使用没有明确推荐的电池，可能引起爆炸或泄漏，造成失火、受伤和破坏周围环境。倘若电池泄漏，眼睛、嘴巴、皮肤或衣服接触这些泄漏物质，立即用水冲洗。
- 请勿在正在充电的电池充电器上放置任何东西，如抹布、毯子、被褥、垫子等。
积聚热量而可能失火。
- 扔掉电池之前，用胶带或其他绝缘体盖住端子，防止与其他物体直接接触。
在废物箱内与其他材料的金属零件接触，可能导致失火或爆炸。

使用场所

- 请勿把设备放置在不平稳或倾斜的桌子上。
设备可能会掉落而造成受伤。

⚠️ 小心

设备

- 请勿阻塞打印机的散热孔。
- 请勿在设备上放置重物。
- 除非操作说明中明确指示，请勿触碰设备的内部。
这样可能导致受伤、失火、电击或其他损坏。
- 不使用设备时，请拔除设备的电源。
长时间不使用设备时，如果仍接上电源，可能会导致电击或起火。
- 打印期间，请勿取出打印机内的纸匣。
打印时，纸张会在纸匣内来回移动四次。如果把手放在纸张移动的路径上，可能会导致受伤。

电源

- 连接电源时，请勿移动设备。
- 请勿过度弯曲或扭搓电源线。
- 请勿拉扯电源线。
否则可能会损坏电源线。继续使用损坏的电源线可能会起火或造成设备故障。

使用场所

- 请勿在多烟、潮湿、多尘或有强烈震动的场所使用设备。
- 请勿将该设备放在受阳光暴晒处或靠近加热设备，如汽车的仪表板或行李舱（行李箱）。
上述情况可能引起泄漏、过热或爆炸，造成失火、烫伤或其他伤害。高温也可能引起外壳变形。
- 请勿在明火附近使用设备。
打印机退出的纸张（纸匣顶上方）可能会落入火焰中，导致起火。
- 请勿在靠近电视机或调幅无线电设备的地方使用设备。
设备的操作可能会影响电视机和无线电的接收。

使用环境

- 请勿在多尘或风沙地方使用。
本机器并不防尘，应避免在多尘及风沙的环境下使用、保存。
如果让沙尘进入机身、纸匣及墨水盒内部，可能会影响照片打印的质量（这也是导致机器故障的原因之一）。
- 注意防水和含盐分较多的潮湿空气。
本机器并不防水。如果让水或含盐分较多的潮湿空气等进入机身、纸匣及墨水盒内部，可能会引发故障。

使用用途

- 因一般家用以外的使用而引发的故障及损坏（如商用等），即使在保修期内，也有可能收费维修。

正确使用与处理

使用场所

- 请在设备的前方及后方保留约15厘米(6英寸)的空隙,并在两侧保留约10厘米(4英寸)的空隙。请确保在纸张处理槽(位于打印机后部)四周保留空隙,以便打印时纸张有足够的空间从处理槽伸出。
- 请勿在强磁铁或产生强力电磁场的装置附近使用设备。
电视机及游戏机等装置发出的电磁辐射,以及扬声器及大型马达等装置所产生的强磁场,可能会使打印的图像扭曲。

不使用时

- 在打印机后部装上附送的防尘盖。
如果污垢或异物进入打印机内,打印质量可能会下降。
- 将电源线从插座拔出。如果使用电池,则将其取出。
但请注意:请至少每六个月把打印机接上电源并运行一次,确保打印机可以正常使用。

计划在更长时间内不使用时

- 不使用打印机时,请从打印机取出墨盒和纸匣,并存放。
关上纸匣顶盖并另外存放纸匣。取出纸匣内不用的纸张,把它们放回袋中再放入原有的包装内。水平存放原包装。

运输之前

- 运输打印机之前,取出纸匣和墨盒,关闭纸匣盖子和墨盒盖子,在打印机后部装上防尘盖。
如果污垢或异物进入打印机内,打印质量可能会下降。
- 把打印机放入合适的箱子内运输。
如果找不到合适的箱子,请使用布或其他保护材料包裹来避免刮伤打印机。

避免与结露有关的问题

- 将设备(打印机、墨盒、纸匣、纸张)放在密封、带封口塑料袋内,使其慢慢适应温度变化才从袋中取出,可以避免发生结露。
在高温和低温处之间快速移动设备,可能引起在它们的内、外表面发生结露(产生水滴)。

如果设备内部发生结露

- **立即停止使用设备。**

继续使用可能会损坏设备。

打印机：在重新使用前，请等到水滴完全蒸发。

墨盒、纸匣、纸张：擦干水滴，让其恢复到室内温度再继续使用。

打印机

- **由于打印机初始化会耗墨，因此请避免在不必要的情况下开关打印机的电源。**

剩下的墨水可能不足以打印墨水 / 纸张组合内已分配的纸张。

- **请勿在打印机上使用有挥发性的化合物或杀虫剂，并勿让橡胶或乙烯基材料与打印机长时间接触。**

这些物质可能会导致打印机外壳变形。

- **如果打印机过热，即会暂时停止工作。这并不表示打印机发生故障。**

当打印机冷却后会恢复正常打印。

在下列情况下，打印机非常可能会暂时终止打印：

- 持续不断地打印。
- 如果房间温度过高。
- 如果打印机后部的散热孔受阻或通风不良。

墨盒

- **请仅使用佳能指定的墨盒。**

- **请勿在打印期间打开墨盒盖或拉出墨盒。**

否则可能会损坏打印机。

- **请勿触碰或拉扯墨水纸。**

可能没有足够的墨水留给纸匣内的纸张。

- **请勿使用湿手或沾有汗水的手持握墨盒。**

纸匣

- **请勿对纸匣过分施力。**

对纸匣施力或撞击可能会导致卡纸或设备损坏。

- **请勿使纸匣中盖后部的弹簧弯曲或变形。**

- **请勿在打印机的出纸位置（在纸匣顶部）上放置任何物件。**

此区为纸张专用。

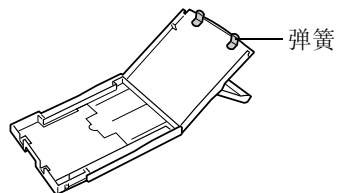

纸张

- 请仅使用佳能指定的纸张类型。
- 务必打印在纸张的光泽面（没有任何印刷记号的一面）。
务必把纸张的光泽面朝上放入纸匣。装纸不当可能会导致打印质量低劣，在某些情况下，还可能会损坏打印机。
- 打印之前，请勿撕扯或弯曲纸张的有孔边缘。
撕下纸张有孔的边缘会令墨水纸自动卷起，并浪费相等于一张打印件的墨水。如果发生这种情况，剩下的墨水可能不足以打印墨水/纸张组合内的所有纸张。
- 请勿使用标签局部脱落的标签纸。
- 请勿使用手指触碰纸张的打印面。
务必握持纸张的边缘（有孔边框外侧）。请在触碰纸张之前，确定手是干燥的。尖锐物品会刮损纸张的表面。确保纸张表面没有沾染指纹、灰尘及水滴等。
- 打印之前，请勿在纸张上书写。
打印之前在纸张上书写可能导致故障。
- 打印期间请勿触碰纸张。
纸张会在打印时沿着纸匣的顶部前后移动，并在纸张处理槽内进出。请勿在此过程中触碰纸张，因为这样可能会损坏打印机。
- 请勿在出纸位置堆积大量的打印件。
请勿在出纸位置堆积9张纸以上。
- 您可以使用油性笔在纸张上书写，但为了避免弄脏纸张，请在触碰之前让墨水干透。
- 请避免下列事项，否则可能会导致打印件变色、褪色或渗色。
 - 在打印面贴上任何种类的胶带。
 - 让打印面接触到乙烯基材料。
 - 在打印面上使用酒精或其他挥发性溶剂。
 - 长时间紧压其他表面或物件于打印面上。

错误

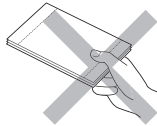

正确

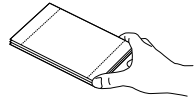

打印件

- 如果您希望把打印件放入影集内，请选择尼龙、丙烯或玻璃纸袋套的影集。
其他种类的袋套可能会造成色彩流失或渗色。
- 要避免打印质量下降，请勿在下列地方存放打印件。
 - 气温达到摄氏40度（华氏104度）的地方。
 - 潮湿或多尘的地方。
 - 阳光直射的地方。
- 视存放的环境而定，打印件可能会随时间而变色。佳能对变色不负任何责任。

电池（选购件）

- 请勿将电池和带有锋利边缘的金属物体（例如曲别针和大头针）一起携带和存放。携带或存放电池前，一定要将端子盖盖在电池端子上。
- 不使用打印机时，请取出电池。
电池留在打印机内时，即使电源关闭，电池也会少量放电。这会缩短电池寿命。
- 电源开启时，即使不使用任何功能，打印机也会消耗电池电量。为节约电池电量，特别要注意关闭电源。
- 虽然电池的最大工作温度范围为5-40°C (41-104°F)，但最佳工作温度范围是10-30°C (50-86°F)。温度低时（例如滑雪场）其性能会暂时下降，可使用的时间减少。
- 如果电池电量不足，打印好的纸张可能无法完全排出到打印输出接收器内。
如果发生这种情况，请将纸张轻轻拉出。
- 不使用打印机时，请取出电池，盖上端子盖，并将其存放在阴凉的地方（30°C/86°F以下）。再次使用前请对电池充电。

给电池充电（选购件）

- 这是锂离子电池，因此充电前无需将电池电用完或放完电。
它可以在任何充电状态下充电。
- 将完全放电的电池充满电约需150分钟（基于标准的佳能试验标准）。
 - 请在5-40°C (41-104°F) 的温度范围内对电池充电。
 - 充电时间因环境温度和充电状态而有所不同。
 - 充电时充电适配器可能会发出噪声。这不是故障。
 - 电池的连续充电时间不能超过24小时，以避免电池性能下降。
- 建议您在使用的当天或前一天应对电池充电，以确保能充满电。
即使充了电的电池也会自然放电。
- 长时间（约1年）存放充满电的电池会缩短电池的循环寿命或影响电池的性能。
建议您在将电池存放前应在打印机中将电池完全放电。
- 如果长时间不使用电池，在重新存放前，一年至少应充放电一次。
- 如果即使充满电，电池的可使用时间也明显减小，则应更换电池。

请先阅读本节

包装内容

除打印机外，包装内有下列附件。

纸匣
(L尺寸)

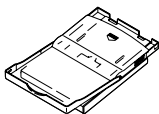

标准纸张
(L尺寸, 5张)

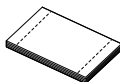

墨盒
(L尺寸, 可打印5张)

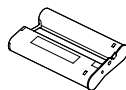

清洁棒*1

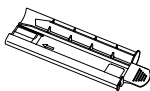

小型照片打印机解决方案光盘
(CP Printer Solution Disk)



小型电源转换器 CA-CP200

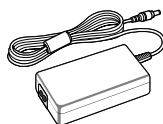

电源线

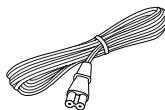

防尘盖*2

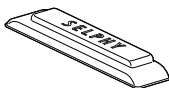

- 使用者指南 (本指南)
- 保修卡*3
- 佳能客户支持单*3

*1 有关如何使用清洁棒的信息，请参阅“清洁打印机”（第55页）。

*2 此盖防止灰尘进入打印机。如图所示，不使用打印机时，总是将它装上。

*3 某些地区没有附送。

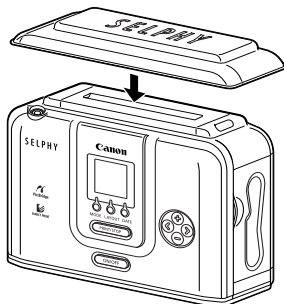

另购的产品

纸匣 PCC-CP100	卡片尺寸
纸匣 PCP-CP100	明信片尺寸
纸匣 PCW-CP100	宽尺寸(100 × 200 毫米 (4 × 8 英寸))
彩色墨水 / 纸张组合 KP-36IP	36 张明信片尺寸, 标准纸张
彩色墨水 / 纸张组合 KP-108IP	108 张明信片尺寸, 标准纸张
彩色墨水 / 纸张组合 KL-36IP	36 张 L 尺寸, 标准纸张
彩色墨水 / 纸张组合 KC-36IP	36 张卡片尺寸, 标准纸张
彩色墨水 / 纸张组合 KW-24IP	24 张宽尺寸 (100 × 200 毫米), 标准纸张
彩色墨水 / 原大小标贴组合 KC-18IF	18 张卡片尺寸, 贴纸标签
彩色墨水 / 标签组合 KC-18IL	18 张卡片尺寸, 多幅 (8 幅画面) 贴纸标签
电池 NB-CP2L	电池
蓝牙单元 BU-20*	可以从支持蓝牙标准的设备进行无线打印。

某些产品在某些地区没有出售。

- * 要使用蓝牙技术, 可能需更新打印机固件。
有关最新固件及如何使用蓝牙单元、用蓝牙单元进行打印的信息, 请浏览下面的网站。

<http://web.canon.jp/Imaging/information-e.html>

部件指南

■ 小型照片打印机 SELPHY CP710

正面

电源键

将打印机电源打开/关闭。电源键也发亮，表示打印机状态。
绿色：准备打印
闪烁绿色：打印中
橙色：正在给电池（选购件）充电
闪烁橙色：电池（选购件）耗尽
红色/闪烁红色：错误（第59页）

墨盒插槽

把墨盒插入此仓。

墨盒仓盖

可伸缩的 USB 连接线

连接相机 USB 连接线藏在此处。拉出连接线并连接相机。

纸匣插槽

把纸匣装入此仓。

纸匣仓盖

指示灯

插入记忆卡时发绿光，并在通信中闪烁。

记忆卡插槽

用来插入记忆卡或卡适配器。

操作面板

液晶显示屏*

插入记忆卡时显示卡中图像、操作模式和出错详细说明。

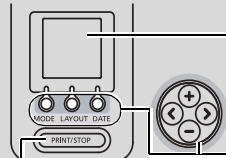

操作键

PRINT/STOP 键

打开电源时键的周围发蓝光。未装墨盒时该键无效。

这些用于在插入记忆卡时选择图像和进行打印设置。

背面

电池盖手柄

取出电池（选购件）或取下电池盖时使用。

直接打印端口

把接口连接线（随相机附送）连接到相机。

散热孔

纸张处理槽

打印时，纸张会从此槽伸出。

USB 端口

把市面有售的 USB 连接线连接到计算机。

直流电输入（DC IN）端子

连接到小型电源转接器。

电池盖

■ 小型照片打印机 SELPHY CP510

正面

电源键

将打印机电源打开/关闭。电源键也发亮，表示打印机状态。
绿色：准备打印
闪烁绿色：打印中
橙色：正在给电池（选购件）充电
闪烁橙色：电池（选购件）耗尽
红色/闪烁红色：错误（第59页）

显示屏*

可通过显示窗口检查墨盒名称。打开电源时发蓝光。未装墨盒时屏幕关闭。

可伸缩的 USB 连接线

连接相机 USB 连接线藏在此处。拉出连接线并连接相机。

纸匣插槽

把纸匣装入此仓。

墨盒插槽

把墨盒插入此仓。

墨盒仓盖

纸匣仓盖

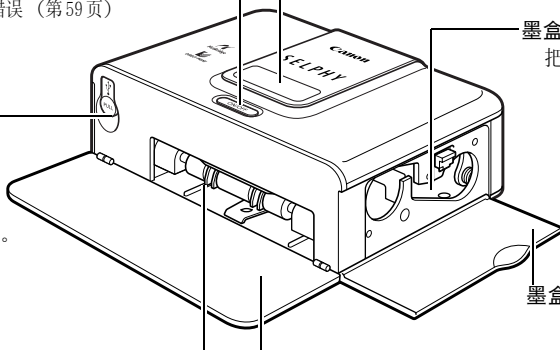

背面

电池盖手柄

取出电池（选购件）或取下电池盖时使用。

直接打印端口

把接口连接线（随相机附送）连接到相机。

散热孔

纸张处理槽

打印时，纸张会从此槽伸出。

电池盖

USB 端口

把市面有售的 USB 连接线连接到计算机。

直流电输入（DC IN）端子
连接到小型电源转接器。

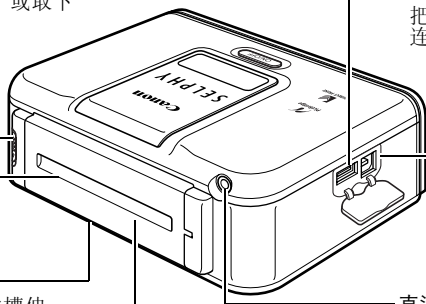

* 液晶显示屏或显示窗口覆盖有一层塑料薄膜，以防运输途中刮伤。使用打印机之前将它取下。

可用打印机进行下列操作：

立即打印用相机拍摄的图像

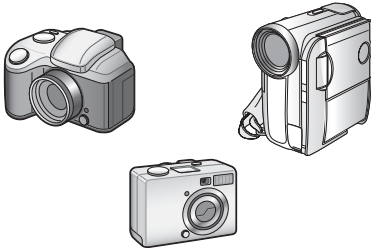

通过内置可伸缩的USB连接线进行连接。

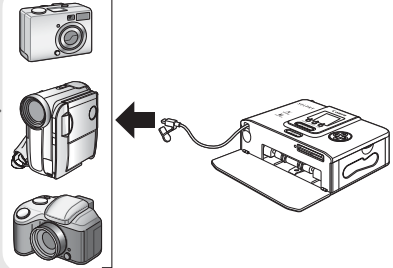

从记忆卡选择并打印图像
(仅限 CP710)

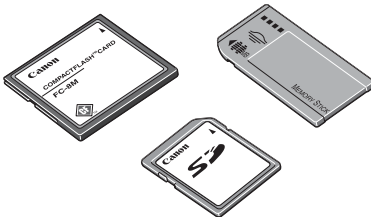

将记忆卡插入相应的记忆卡插槽。

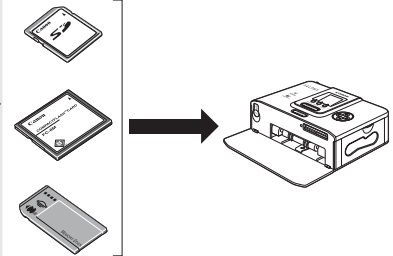

从计算机打印

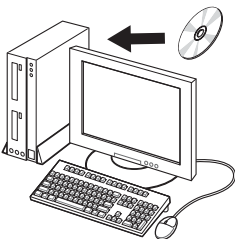

应安装软件，并用USB连接线
(选购件)与计算机连接。

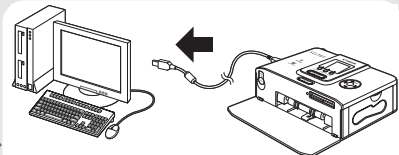

将打印机与计算机连接之前，务必按照42页上的步骤安装软件。

可制作各种尺寸的打印件

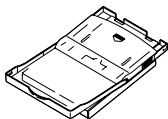

L尺寸纸匣



- 可用相片打印件容易地制作L尺寸打印件。

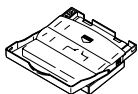

卡片尺寸纸匣
(选购件)



- 可用标签贴纸制作原尺寸标签或分成8等分区域。

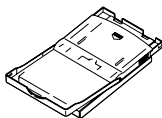

明信片尺寸纸匣
(选购件)



- 可在明信片尺寸纸张上打印，制作独创的明信片。

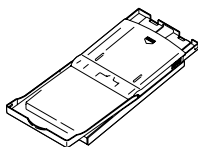

宽尺寸纸匣
(选购件)



- 无边框的宽尺寸打印。
某些相机不支持无边框的打印。

可用计算机改变图像，并使用各种布局

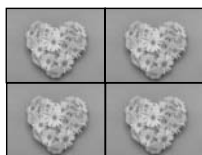

- 可容易地选择打印布局。



- 可使用计算机上的相机辅助拼接功能，容易地拼接拍摄的图像。

- 可任意安排图像并打印。

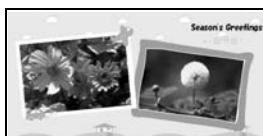

- 可以添加图像边框或标题并任意安排图像。

打印步骤和参考指南

准备

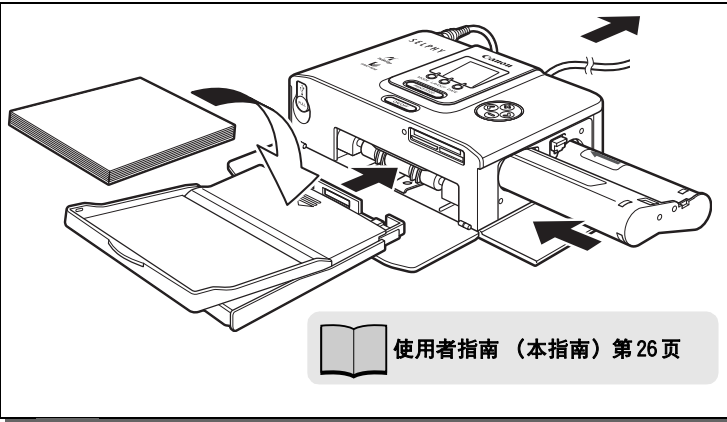

从计算机打印

从记忆卡打印（仅限 CP710）

安装软件和打印机驱动程序



使用者指南（本指南）第 41 页

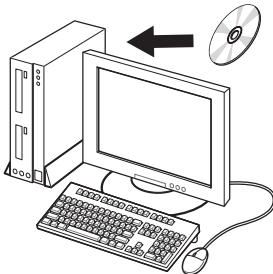

连接打印机和计算机之前，必须从小型照片打印机解决方案光盘安装打印机驱动程序。连接打印机与计算机之前，务必按照 42 页上的步骤安装软件。

发生错误及故障排除

连接

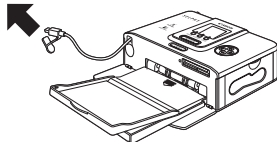

使用者指南（本指南）第 31 页



相机使用者指南
直接打印使用者指南

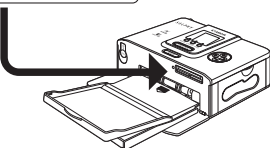

使用者指南（本指南）第 34 页

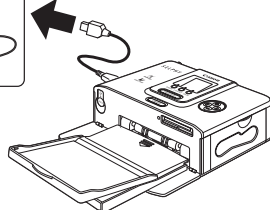
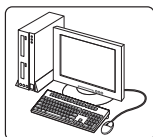

使用者指南（本指南）第 47 页

打印

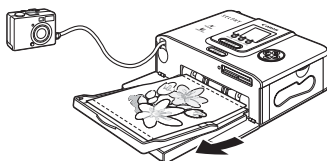

使用者指南（本指南）第 31 页



相机使用者指南
直接打印使用者指南

使用非佳能数码相机时，请参阅随相机附送的使用者指南。

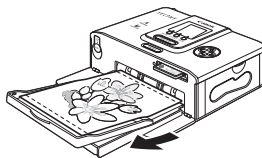

使用者指南（本指南）
第 36 页、第 37 页、第 38 页

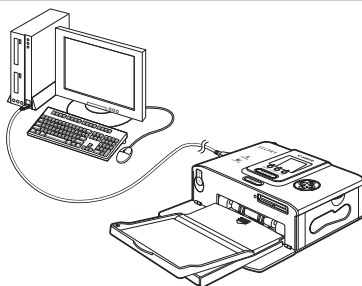

打印机软件指南（PDF 格式）



故障排除或错误提示：
使用者指南（本指南）第 56 页、第 59 页



维修请与我们联系：
佳能客户支持单



打印机软件指南（PDF 格式）

准备工作

■ 预备墨盒 / 纸张组合和纸匣

准备纸张和墨盒 / 纸匣，与打印尺寸一致。

有各种尺寸的纸张和纸匣 / 墨盒。

如果组合错误，则无法打印图像。

请检查下表列出的组合和该组合的部件名称。

纸匣名称

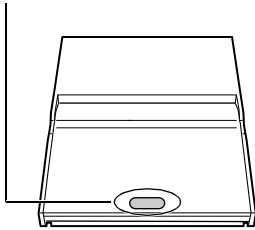

墨盒名称

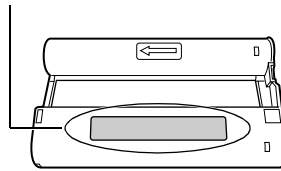

纸张尺寸	纸匣名称	墨盒名称*4
L 尺寸 (89 × 119 毫米) (3.5 × 4.7 英寸)	L SIZE	L size Canon XX Printouts Made in Japan/Japon
卡片尺寸*1 (54 × 86 毫米) (2.1 × 3.4 英寸)	CARD SIZE	Card size Canon XX Printouts Made in Japan/Japon
明信片尺寸*2 (100 × 148 毫米) (4 × 6 英寸)	POSTCARD SIZE	Postcard (4x6in) size Canon XX Printouts Made in Japan/Japon
宽尺寸*3 (100 × 200 毫米) (4 × 8 英寸)	WIDE	Wide (100x200mm/4x8in) Canon XX Printouts Made in Japan/Japon

*1 需要使用纸匣 PCC-CP100 (选购件)。

*2 需要使用纸匣 PCP-CP100 (选购件)。

*3 需要使用纸匣 PCW-CP100 (选购件)。

*4 墨盒上的标签设计可能与以下示例稍有不同。示例中的 XX 表示可打印纸张数量。

另购的产品 → “另购的产品” (第 19 页)



打开彩色墨水 / 纸张组合 (原尺寸标签组合、标签组合) 时，请检查内容。如果发现物品不全或有任何损坏，请与经销商联系以寻求帮助。

■ 安装墨盒

墨盒的正确处理 → “墨盒” (第15页)

1 消除墨盒墨水纸的松弛部分。

- 如果墨水纸松弛，把图中链轮  往内推，然后轻轻转动来拉紧松弛部分，直到墨水纸变平直。
- ⚠ 如果卷入过多墨水纸，则无法打印所有纸张。

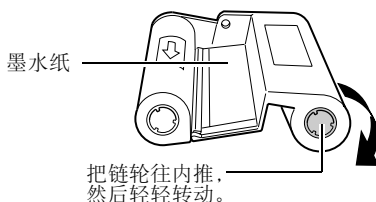

2 打开墨盒仓盖，将墨盒完全插入墨盒仓。

- 完全推入墨盒，直到咔一声安装到位。
- 准备取出墨盒时，拉起夹子，然后拉出墨盒。
- ⚠ 插入墨盒时请小心，避免触碰或拉扯墨水纸。

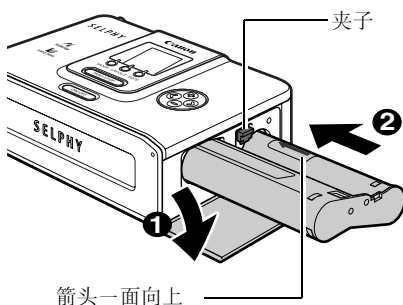

3 关上墨盒仓盖。

- 📄 可检查打印机内所装墨盒的名称。
CP710: 观看液晶显示屏 (第35页)
CP510: 观看打印机顶部的显示窗口 (第21页)

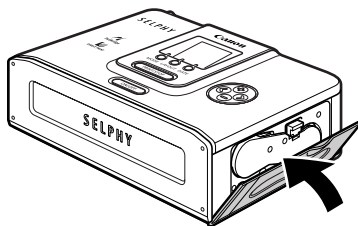

请勿再次使用空墨盒。尝试再次使用空墨盒可能会导致打印机故障或损坏。

■ 把纸张放入纸匣

请勿在纸匣内放入超过 18 张纸。请勿在纸匣内放入超过 12 张宽尺寸纸张（100 × 200 毫米（4 × 8 英寸））。

纸匣的正确处理 → “纸匣”（第 15 页）

纸张的正确处理 → “纸张”（第 16 页）



请仅使用指定的纸张类型。

1 打开纸匣的顶盖及中盖。

- 打开顶盖，然后按照箭头方向推开中盖并拉起。

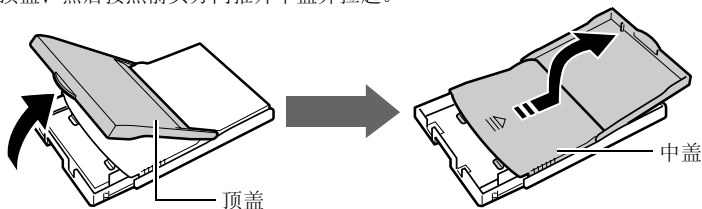

2 把整叠纸张适当弄松，然后以打印面（光泽面）向上放入纸匣。

- 把整叠纸张弄松时，请勿触碰纸张的光泽面（避免指纹）。

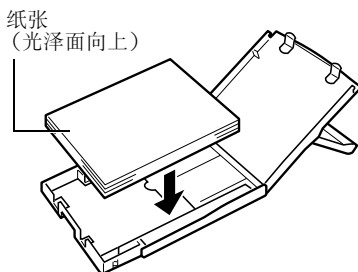

明信片尺寸*

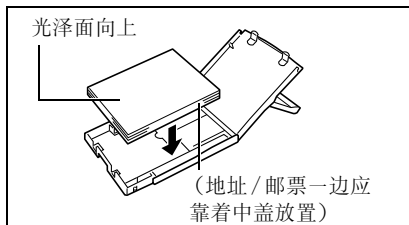

卡片尺寸*

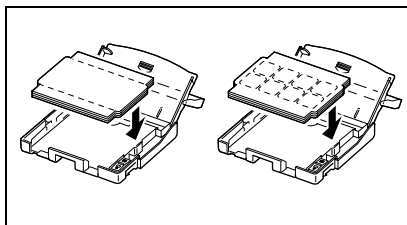

宽尺寸*(100 × 200 毫米 (4 × 8 英寸))

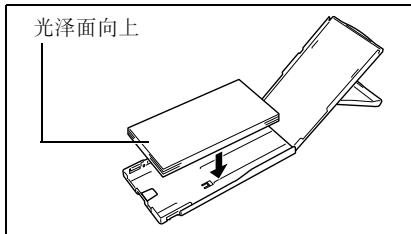

* 选购件

3 把中盖放回原位。

- 拉下中盖后，依箭头方向滑动中盖直到咔一声安装到位。
- 请勿关上顶盖。

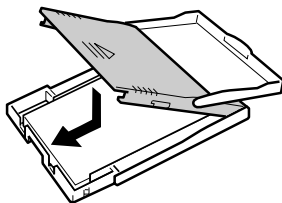

! 即使纸张在打印后完全空白，但已打印或已送入的纸张也会附有保护膜。因此，请勿再用已打印或已送入的纸张进行打印。用过的纸张可能会粘住墨水纸，导致打印机损坏。

■ 安装纸匣

1 打开纸匣仓盖。

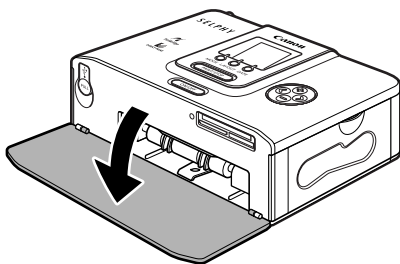

2 把纸匣完全推入纸匣插槽。

- 推入纸匣前，请确定已正确放置纸张。
- 水平插入纸匣，使其在插槽入口的底部滑动。

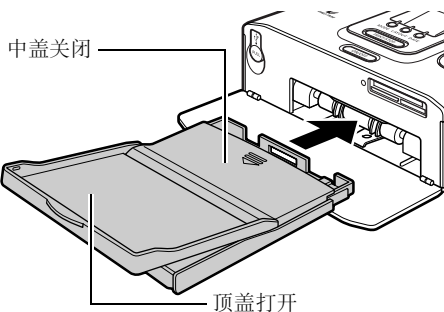

- !** 打印机把完成的打印件输出到打印机纸匣顶部的出纸位置（中盖的顶部或顶盖的内部）。确定已关上中盖，并让顶盖保持打开，使打印件正常输出。
- 请勿在出纸位置堆积超过9张纸。请勿堆积太多的打印件。

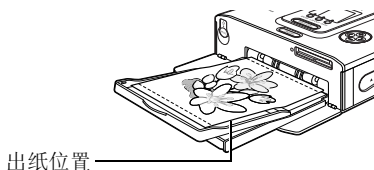

! 送纸、打印或出纸期间，请勿取出纸匣。

■ 放置打印机

使用场所 → “使用场所” (第 14 页)

参照下图放置打印机。图中编号与下面的步骤相对应。

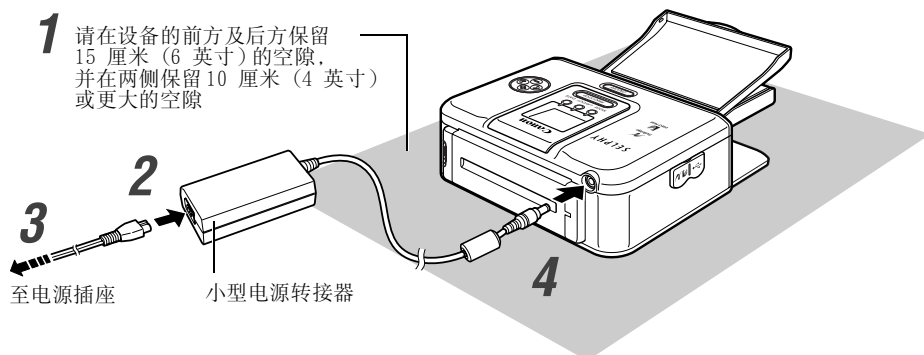

也可使用电池 (选购件) (第 53 页)。

1 把打印机放在平坦的表面上。

2 把附送的电源线连接到附送的 CA-CP200 小型电源转换器上。

3 把插头插入电源插座。

4 把小型电源转换器连接线连接到打印机上。

连接相机以进行打印

连接相机以进行打印

用内置的可伸缩的 USB 连接线连接打印机和相机，开始打印。

本部分说明使用佳能相机*进行打印的操作流程。

详细说明，请参考 *相机使用者指南* 或 *直接打印使用者指南*。

*在其他情况下，请参考“使用非佳能数码相机打印”（第 64 页）。



确保记忆卡没有插入打印机内，而且打印机没有与计算机连接。



- 使用与 CP710/CP510 兼容的佳能相机，也可以连接与 *PictBridge* 兼容的非佳能相机。
- 同时使用相机和打印机时，推荐连接相机的小型电源转接器（选购件或随相机附送）。如果想要用电池或电池来驱动相机，务必使电池充足电，或使用新电池。
- 某些相机型号并不附送小型电源转接器，详细说明，请参考随相机附送的 *附件系统图*。

1 从打印机拉出可伸缩的 USB 连接线，连接相机。

- 也可使用相机附送的 USB 连接线。这时，连接相机的数码端子与直接打印端口（第 20 页、第 21 页）。
- 要拉长 USB 连接线时，面向自己轻轻拉，然后松开。
- 连接线可拉长至大约 25 厘米（9.8 英寸）。切记，拉出部分超过此长度可能损坏连接线。

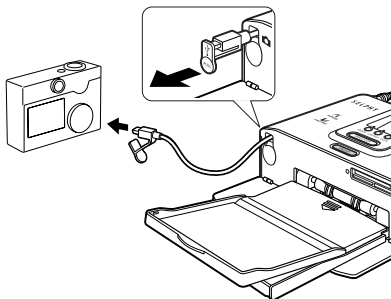

2 按打印机的电源键。

- 只要打印机电源开启，电源键就点亮绿色。

3 开启相机电源，并显示图像。

- 查看液晶显示屏的左上角是否显示有  (*PictBridge*) /  (*Canon Direct Print*) 图标。
没有显示该图标时 → “故障排除”（第 56 页）
- 把连接线连接到打印机后，某些相机型号会自动开启电源。然后在液晶显示屏上显示该标记。



4 显示所需打印的图像，然后按下 SET 或 SELECT 键。

- 如果您的相机具有  (打印 / 共享) 键或  (直接打印按钮) 键，则按下  或  键后，打印会自动开始（不需要执行步骤 5）。

5 选择 [打印]，然后按下 SET 或 SELECT 键。

- 开始打印。打印中打印机的电源键闪烁绿光。
 - 打印顺利完成后，相机会返回播放屏幕。
-  如果没有开始打印，检查相机的液晶显示屏有无信息（第 59 页）。



视相机型号而定，出现的画面可能会有所不同。

■ 断开相机

断开相机与打印机的连接之前，按住电源键直至绿灯熄灭，打印机关闭。

■ 使用另购的宽尺寸（100 × 200 毫米（4 × 8 英寸））纸张打印

打印区因相机用途而异。

如果在 31 页的步骤 3 出现  打印整张卡。



剪去图像的上下部分。

如果在 31 页的步骤 3 出现  使用卡的 100 × 150 毫米（4 × 6 英寸）部分打印。

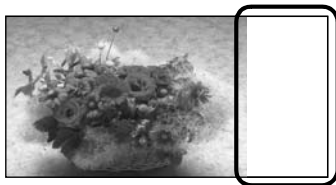

此部分不会打印任何图像，
您可以使用油性笔写上您的留言。



如果在第 31 页的步骤 3 出现 ，请在纸张尺寸设置屏幕中选择 [默认]。

从记忆卡打印（仅限 CP710）

将记忆卡插入打印机，以打印记忆卡中存储的图像。









确保相机或打印机没有与计算机连接。



通过优化相机内存储的相片拍摄时间信息，从记忆卡打印时可获得更清楚的打印效果。要关闭图像优化，则按下并按住 DATE 键，然后按下 PRINT/STOP 键开始打印（第 35 页）。

兼容的记忆卡

可直接插入的记忆卡
<ul style="list-style-type: none">● SD 记忆卡● Multimedia 卡 
<ul style="list-style-type: none">● CompactFlash™ (CF) 卡● Microdrive*支持类型 I/类型 II (3.3 V) 
<ul style="list-style-type: none">● Memory Stick● Memory Stick PRO● MagicGate Memory Stick 

需要专用适配器的记忆卡
<ul style="list-style-type: none">● miniSD 卡  *1
<ul style="list-style-type: none">● xD-Picture 卡  *2
<ul style="list-style-type: none">● Memory Stick Duo● Memory Stick PRO Duo● MagicGate Memory Stick Duo  *1

*1 该卡使用专用适配器。

*2 为 xD-Picture 卡单独购买 CompactFlash 卡适配器。

- 本打印机支持与相机文件系统（Exif 相容）和 DPOF（1.00 版相容）的设计规则兼容的相机拍摄的图像。
- 存储在不兼容的记忆卡中的图像，可能不能读取或数据被破坏。使用相机可兼容的记忆卡详细说明，参见相机所附送的使用者指南。
- 在相机上将记忆卡格式化。不得在计算机上将记忆卡格式化。
- 在计算机上编辑过的图像可能不能显示或打印。

插入记忆卡



请勿同时装入两个或更多的记忆卡。

1

按打印机的电源键。

- 只要打印机电源开启，电源键就亮绿色。
- 过一会，在液晶显示屏上显示启动画面。

2

将记忆卡完全插入记忆卡插槽。

- 记忆卡会稍微突出于记忆卡插槽外。
- 指示灯闪烁绿光，在液晶显示屏上显示记忆卡中图像。



插入记忆卡，有标签面向上。

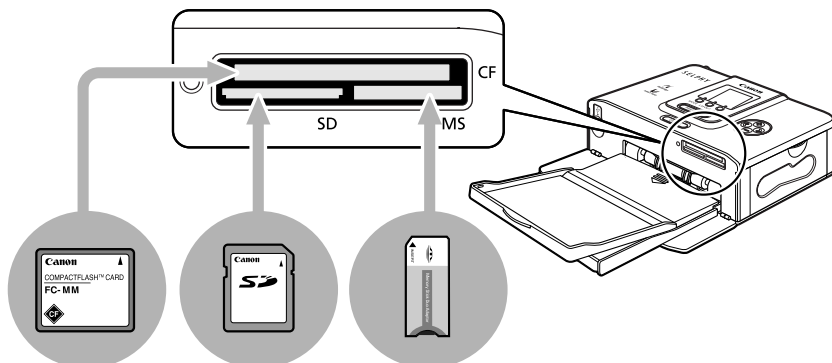

CompactFlash(CF)卡/
Microdrive/
xD-Picture卡*

SD记忆卡/
Multimedia卡/
miniSD卡*

Memory Stick/Memory Stick Duo*/
Memory Stick PRO/Memory Stick PRO Duo*/
MagicGate Memory Stick/
MagicGate Memory Stick Duo*

*需要专用的适配器(第33页)。

液晶显示屏 → “液晶显示屏显示的主要细节”(第35页)

取出记忆卡

如右图所示，抓住卡的突出部分，从插槽取出。

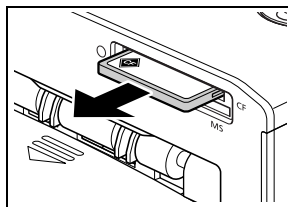

示例：CompactFlash(CF)卡



请勿在指示灯闪烁时取出卡或关闭打印机。

关于液晶显示屏和操作键











液晶显示屏

显示记忆卡中图像和用键设置的详细信息。

PRINT/STOP 键

开始打印。打印中按下此键则取消打印。

- ⏪ 键：显示上一图像。
- ⏩ 键：显示下一图像。
- ⊕ 键：打印件编号递增。
- ⊖ 键：打印件编号递减。

MODE 键	LAYOUT 键	DATE 键
选择打印操作模式。	选择打印布局 (第 39 页)。	选择是否打印相片的拍摄日期。打印日期时指定日期格式 (第 40 页)。
 选择 打印所选图像 (选择) (第 36 页)。	 无边框的	 没有打印日期。
 所有 打印记忆卡上的所有图像，每次一个图像 (第 37 页)。	 加边框	 年 / 月 / 日
 DPOF 打印指定了 DPOF 的图像 (第 38 页)。	 8 幅贴纸	 月 / 日 / 年
	 索引 也可打印文件编号。	 日 / 月 / 年

■ 液晶显示屏显示的主要细节

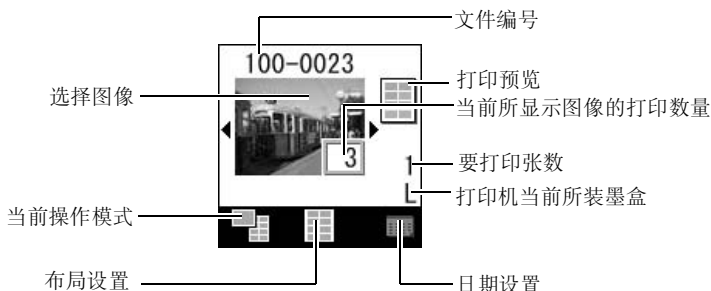

出错画面 → “错误提示” (第 59 页)

打印所选图像（选择）

在液晶显示屏上选择某个图像并打印。
可一起打印多个图像。

可用于此功能的键

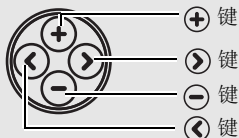
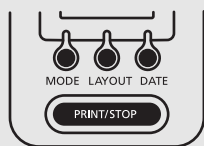

1 打开打印机电源，将记忆卡插入插槽（第 34 页）。

- 显示 (选择) 画面。如果没有显示 画面，按 MODE 键，显示 。
- 可用 LAYOUT 键指定布局（第 39 页）。
- 可用 DATE 键打印日期（第 40 页）。

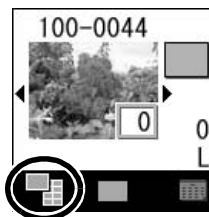

2 按下 ◀ 键或 ▶ 键，显示要打印的图像。

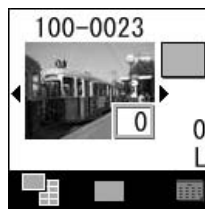

3 按下 + 键或 - 键，指定打印数量。

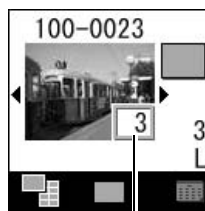

打印数量

4 重复步骤 2 和 3。

要取消打印某个图像，则显示所需图像，然后按下 - 键，将打印数量设置为“0”。

5 检查液晶显示屏上的设置。

打印预览（在布局中指定8幅贴纸（第39页））。

 确保纸匣内有所需纸张数量。

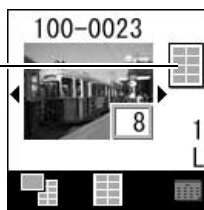

6 按 PRINT/STOP 键。

- 开始打印。打印中打印机的电源键闪烁绿光。

打印全部图像（所有）

一次打印所有图像，每个图像打印一份。

可用于此功能的键

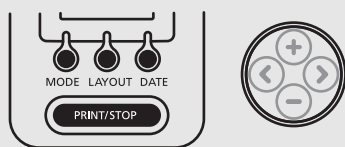

1 打开打印机电源，将记忆卡插入插槽（第34页）。

2 按 MODE 键，显示 （所有）。

- 可用 LAYOUT 键指定布局（第39页）。
- 可用 DATE 键打印日期（第40页）。

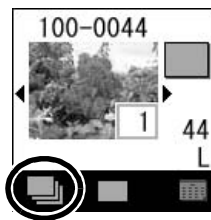

3 检查液晶显示屏上的设置。

打印预览（在布局中指定8幅贴纸（第39页））。

要打印张数

 确保纸匣内有所需纸张数量。

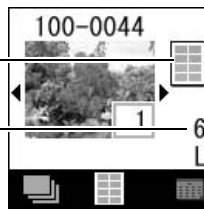

4 按 PRINT/STOP 键。

- 开始打印。打印中打印机的电源键闪烁绿光。

按指定的相机设置 (DPOF) 打印

可按照相机上指定的 DPOF (Digital Printer Order Format) 设置制作打印件。

可用于此功能的键

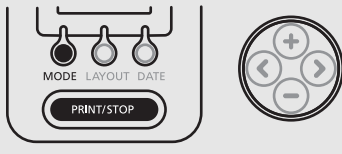



- 日期设置与 DPOF 信息一致。不能用 DATE 键设定日期。
- 不能指定布局。

1 打开打印机电源，将记忆卡插入插槽（第 34 页）。

2 按 MODE 键，显示 (DPOF)。

-  在记忆卡上找不到指定 DPOF 的文件时，不能选择 (DPOF)。

显示相机上设定的打印类型。

两种： 标准： 索引：

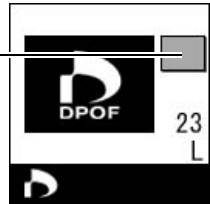

-  确保纸匣内有所需纸张数量。

3 按 PRINT/STOP 键。

- 开始打印。打印中打印机的电源键闪烁绿光。

指定布局

指定打印布局。

可选择有边框 / 无边框、8 幅贴纸或索引 (INDEX)。

加边框



无边框的



8 幅贴纸

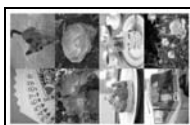

索引

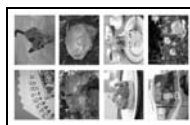

也可打印文件编号。



如果设置打印模式为 ALL，布局为 INDEX，可打印记忆卡中所有图像的清单。

1

选择所需操作模式，按几次 LAYOUT 键，以选择布局。

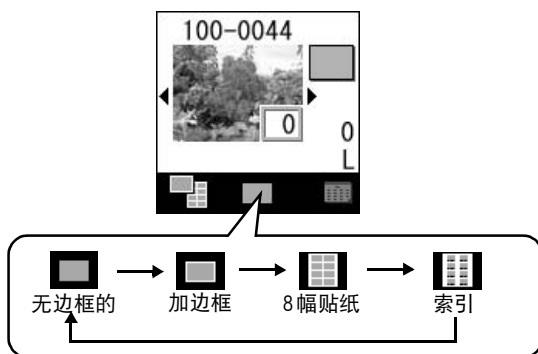

2

检查液晶显示屏上的设置。

● 视布局而定，要打印的张数有时会改变。

示例：选择“8 幅贴纸”时

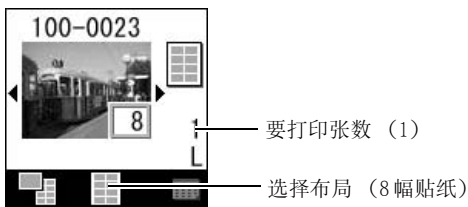

打印日期

选择是否打印相片的拍摄日期。打印日期时指定日期格式。

1 选择所需操作模式，然后按下DATE键选择日期格式。

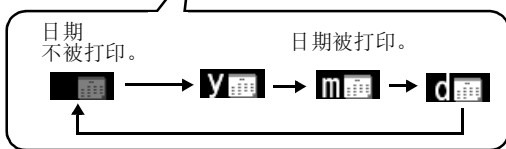
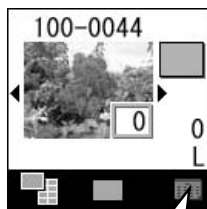

- y** : 年 / 月 / 日
- m** : 月 / 日 / 年
- d** : 日 / 月 / 年

连接计算机以进行打印

系统要求

请在符合下列最低要求的计算机上安装软件。

■ Windows

操作系统	Windows 2000 Service Pack 4 Windows XP (包括Service Pack 1和Service Pack 2)
计算机型号	上述操作系统应预先安装在附有内置USB端口的计算机上。
中央处理器	Pentium 500 MHz或更高主频的处理器
内存	256 MB或以上
接口	USB
可用硬盘空间	<ul style="list-style-type: none">• 佳能实用程序<ul style="list-style-type: none">- Easy-PhotoPrint: 65 MB或以上- PhotoStitch: 40 MB或以上- PhotoRecord: 100 MB或以上• 佳能SELPHY CP710/CP510打印机驱动程序: 4 MB或以上(安装时所需的可用空间数量)
显示器	1,024 × 768 像素/高彩(16位)或以上

■ Macintosh

操作系统	Mac OS X (10.2版-10.3版)
计算机型号	上述操作系统应预先安装在附有内置USB端口的计算机上。
中央处理器	PowerPC G3/G4/G5
内存	256 MB或以上
接口	USB
可用硬盘空间	<ul style="list-style-type: none">• 佳能实用程序<ul style="list-style-type: none">- ImageBrowser: 200 MB或以上- PhotoStitch: 40 MB或以上• 佳能SELPHY CP710/CP510打印机驱动程序: 4MB或以上(安装时所需的可用空间数量)
显示器	1,024 × 768 像素/32,000 色彩或以上



- 安装软件时需要使用光盘驱动器。
- 即使满足了系统要求，也不能保证计算机能发挥所有功能。
- 不保证连接到兼容USB 2.0主板的所有操作步骤。
- Macintosh版的软件不能用于以UFS (Unix文件系统)格式化的磁盘上。

安装软件和打印机驱动程序

佳能小型照片打印机解决方案光盘包含使用计算机进行打印时所需的软件。按照下列步骤安装软件和打印机驱动程序。



本部分的说明适合 Windows XP 和 Mac OS X (10.3 版)。如果您使用其他版本的操作系统，实际的屏幕内容及步骤可能与此处显示的稍有不同。

Windows



- 将打印机连接到计算机上之前，务必安装软件和打印机驱动程序。
- 安装软件时务必使用管理员（计算机系统管理员）身份登录。

1 关闭所有正在运行的程序。

2 把佳能小型照片打印机解决方案光盘放入光盘驱动器。

- 安装画面会自动显示。
如果安装画面没有自动显示，请按照下列步骤显示它。
 - Windows XP 的使用者：单击 [开始] 键，选择 [我的电脑]，然后在下一个窗口中双击光盘图标。
 - Windows 2000 的使用者：双击桌面上的 [我的电脑] 图标，然后在下一个窗口中双击光盘图标。

3 单击应用程序的 [安装] 键，然后单击 [下一步]。

安装画面



4 选择 [轻松安装] 为安装类型，然后单击 [下一步]。

- 选择 [自定义安装] 来选择安装个别程序。

5 按照屏幕上的提示继续操作。当出现指示安装完成的对话框时，单击 [完成]。

- 当出现对话框要求您重新启动计算机时，重新启动计算机。

接下来，将打印机驱动程序安装到计算机上。

6 单击 CP 打印机驱动程序 [安装] 键。



- 如果安装画面没有自动显示，请按照下列步骤显示它。
 - Windows XP 的使用者：单击 [开始] 键，选择 [我的电脑]，然后在下一个窗口中双击光盘图标。
 - Windows 2000 的使用者：双击桌面上的 [我的电脑] 图标，然后在下一个窗口中双击光盘图标。

7 单击正在使用的打印机，显示以下画面后单击 [下一步]。

8 如果同意软件许可协议的所有条款，单击 [是]。 ● 安装程序启动。

9 出现下面的屏幕时，用市面有售的 USB 连接线将打印机连接到计算机上，然后打开打印机的电源。

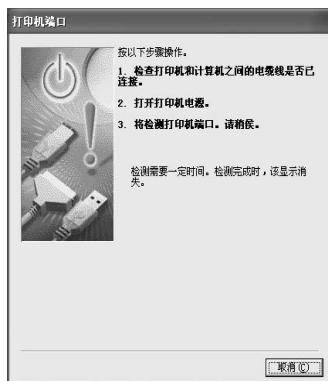

有关如何连接，请参考“连接打印机与计算机”（第 47 页）。

- 按照屏幕上的提示继续操作。

10 当出现指示安装完成的对话框时，单击 [完成]。 ● 当出现对话框要求您重新启动计算机时，重新启动计算机。

11 显示计算机桌面时，从光盘驱动器中取出小型照片打印机解决方案光盘。



将打印机连接到计算机上之前，务必安装软件和打印机驱动程序。

1 退出所有正在运行的程序。

2 把小型照片打印机解决方案光盘放入光盘驱动器，然后双击光盘中的 [Canon CP Printer Installer] 图标。

- 显示安装画面。

3 单击应用软件 [安装] 键。

安装画面



4 选择 [简易安装]，然后单击 [下一步]。

- 选择 [自定义安装] 来选择安装个别程序。

5 按照屏幕上的提示继续操作。当出现指示安装完成的对话框时，单击 [确定]。

接下来，将打印机驱动程序安装到计算机上。

6 单击 CP 打印机驱动程序 [安装] 键。



7 单击您正使用的打印机。

8 如果同意软件许可协议的所有条款，单击 [同意]。

- 安装程序启动。

9 选择 [简易安装]，然后单击 [安装] 键。

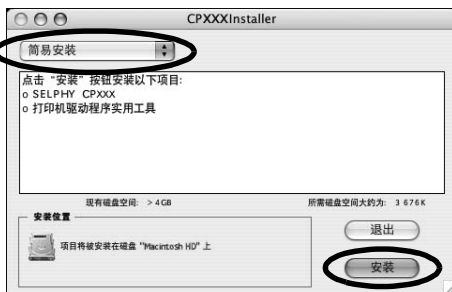

- 按照屏幕上的提示继续操作。
- 当出现对话框要求您重新启动计算机时，重新启动计算机。

10 显示计算机桌面时，从光盘驱动器中取出小型照片打印机解决方案光盘。

接下来，在打印机列表中注册您的打印机。

11 用市面有售的USB连接线将打印机连接到计算机上，然后开启打印机的电源。

有关连接打印机的说明，请参考“[连接打印机与计算机](#)”（第47页）。

12 双击 [应用程序] ▶ [实用程序] 文件夹中的 [打印机设置实用程序] 或 [打印中心] 图标。

- 出现 [打印机列表] 窗口。

13 单击 [添加] 键。



14 选择 [USB]，选择打印机名称，然后单击 [添加] 键。

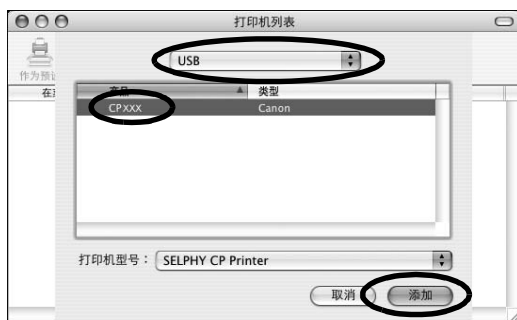

15 单击左上角的  关闭窗口。

连接打印机与计算机

■ 有关连接的注意事项

连接打印机与计算机之前，确保没有将记忆卡插入打印机并且打印机没有与相机连接。

- 否则打印机无法正常工作。

使用USB连接线时，务必直接将打印机连接到计算机上。

- 如果通过USB集线器连接USB连接线，打印机可能无法正常工作。

请勿和打印机一起使用其他USB设备（USB鼠标或USB键盘除外）。否则打印机可能无法正常工作。

- 从计算机上断开其他USB设备，然后重新连接打印机。

请勿在同一台计算机上连接两台以上兼容直接打印的打印机（所有CP系列打印机）。

- 否则打印机无法正常工作。

对Windows，将打印机连接计算机上时，建议连接到安装打印机驱动程序时使用的同一USB端口。

- 如果将打印机连接到不同的USB端口，Windows会创建打印机驱动程序的副本。这取决于Windows的版本和打印机驱动程序，但它不会影响打印机的操作。
要删除打印机驱动程序的副本，请进行下面的操作：
 1. 从计算机上断开USB连接线。
 2. 按如下所述删除打印机驱动程序的副本（请勿使用卸载程序）。
 - (1) Windows XP的使用者：单击[开始]键，选择[控制面板] ▶ [打印机和其它硬件] ▶ [打印机和传真]。
Windows 2000的使用者：单击[开始]键，选择[设置] ▶ 然后选择[打印机]。
 - (2) 右击打印机驱动程序副本，然后选择快捷菜单上的[删除]。
 3. 重新启动计算机。将打印机连接到安装打印机驱动程序时所使用的USB端口。



- 将打印机连接到USB端口时，请勿使计算机进入待机模式（或睡眠模式）。
- 如果意外进入待机模式，请勿在计算机处于待机模式时从计算机上断开USB连接线，而是保持USB连接线的连接，先让计算机返回至正常模式。如果在计算机处于待机模式时移除USB连接线，计算机可能无法返回至正常模式。有关计算机待机模式的详情，请参阅随计算机附送的文档。

1 将市面有售的USB连接线的一端连接到打印机的USB端口，另一端连接到计算机的USB端口。

- 不必关闭打印机或计算机的电源。
- 将打印机连接到计算机上时，请确保USB连接线两端的接头与打印机的端口和计算机的端口匹配。
- 有关计算机USB端口的位置及说明，请参阅随计算机附送的文档。

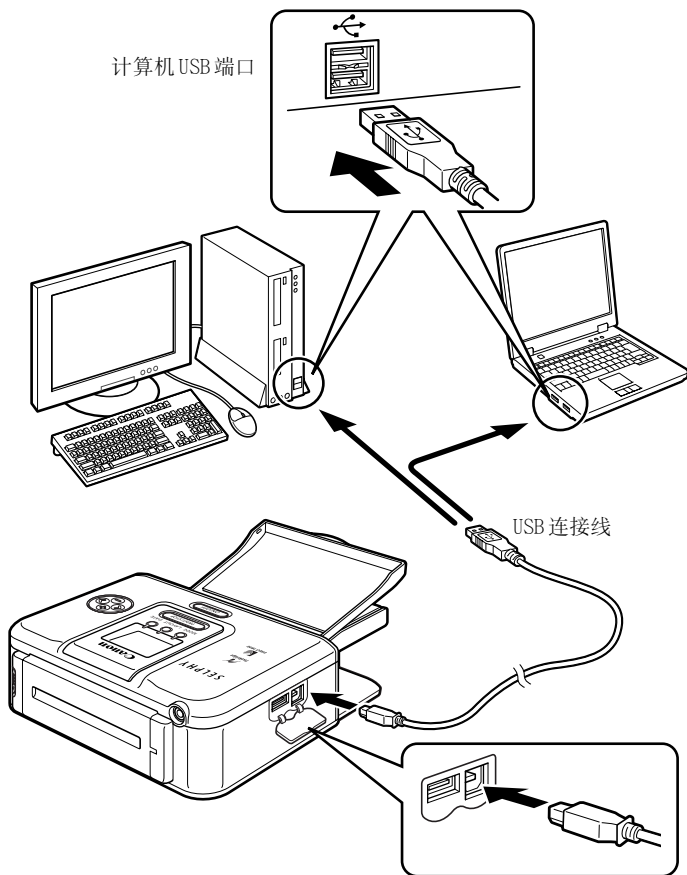

断开USB连接线时，不必关闭打印机或计算机的电源。



要查看PDF手册，必须安装Adobe Reader或Adobe Acrobat Reader。如果计算机没有安装该软件，请访问下面的网站并下载该软件。

<http://www.adobe.com/products/acrobat/readstep2.html>

■ 打印机软件指南

本指南说明如何使用计算机上安装的软件进行打印。

1

从小型照片打印机解决方案光盘安装该软件。
(Windows → 第42页、Macintosh → 第44页)

- 打印机软件指南会自动安装到计算机上，且  [CP打印机指南 (CP Printer User Guide)] 图标出现在桌面上。

2

双击  [CP打印机指南]。

- 显示打印机软件指南。



ImageBrowser 软件使用者指南详细说明该软件在Macintosh中的功能和操作。需要时本指南可从下面的网址下载。

<http://web.canon.jp/Imaging/information-e.html>

卸载软件



当软件不需要继续使用或发生问题需要卸载时，请卸载软件。请注意：卸载软件后将无法使用该软件。

Windows

本部分的说明适合卸载 Easy-PhotoPrint。

- 1 单击 [开始] 键，然后选择 [所有程序] 或 [程序] ▶ [Canon Utilities] ▶ [Easy-PhotoPrint] ▶ [Easy-PhotoPrint 卸载]。



- 按照屏幕上的提示继续操作。



- 您可以使用相同的步骤卸载 PhotoStitch。
- 要卸载 PhotoRecord，单击 [开始] 键，然后选择 [程序] 或 [所有程序] ▶ [Canon PhotoRecord] ▶ [PhotoRecord 卸载]。

Macintosh

- 1 把应用程序的文件夹（安装程序的文件夹）拖放到废纸篓。

- 2 清空垃圾箱。



请小心不要误删除任何包含下载图像的文件夹，这些文件夹可能包含在应用程序文件夹内。

卸载打印机驱动程序



如果打印机驱动程序不需要继续使用或发生问题需要卸载时，请卸载打印机驱动程序。请注意，如果卸载打印机驱动程序，就无法再使用打印机进行打印。

务必按本部分说明的步骤卸载打印机。

Windows

- 1 单击 [开始] 键，然后选择 [所有程序] 或 [程序] ▶ [Canon SELPHY CPXXX] ▶ [卸载]。



- 2 选择要卸载的打印机，然后单击 [下一步]。

- 按照屏幕上的提示继续操作。

Macintosh

- 1 把小型照片打印机解决方案光盘放入光盘驱动器，然后双击 [Canon CP Printer Installer] 图标。

- 显示安装画面。

- 2 单击 CP 打印机驱动程序 [安装] 键。



3 单击您想要卸载的打印机。

4 如果同意软件许可协议的所有条款，单击 [同意]。

5 选择 [清除安装]，然后单击 [清除安装] 键。



6 按照屏幕上的提示继续操作。出现指示安装完成的对话框时，单击 [退出]。取出光盘驱动器内的小型照片打印机解决方案光盘。

接下来，从打印机列表中删除打印机。

7 双击 [应用程序] ▶ [实用程序] 文件夹中的 [打印机设置实用程序] 或 [打印中心] 图标。

- 出现 [打印机列表] 窗口。

8 选择要卸载的打印机，然后单击 [删除] 键。



9 单击左上角的  关闭窗口。

使用电池（选购件）

安装电池 NB-CP2L（选购件），可在室外或没有电源插座的地方进行打印。

正确使用与处理电池 → “电池（选购件）”（第17页）



- 不能使用电池 NB-CP1L（选购件）。
- 除佳能公司建议的产品外，请勿在其他产品上使用电池。

装上电池并充电

使用打印机给电池充电。

在打印机上安装电池 NB-CP2L，给电池充电。

1 取下电池端子盖。

- 不使用电池时，一定要盖上端子盖存放。

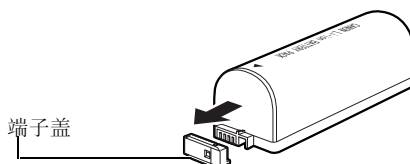

2 按下电池盖手柄，取下电池盖。

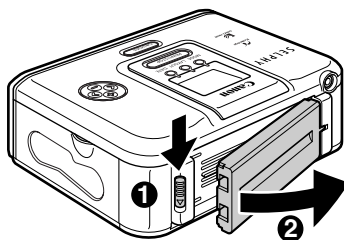

3 在打印机上安装电池。

- 沿箭头方向滑动电池，直到咔嗒一声到位。

- 📄 取出电池时，向下推电池盖手柄，拉出电池。然后将电池盖盖好。

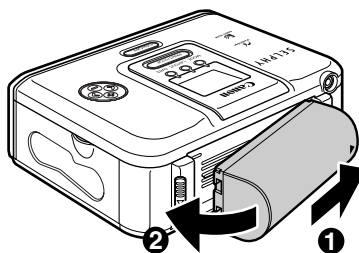

4 将电源线连接到小型电源转接器 CA-CP200，并将其插入电源插座。

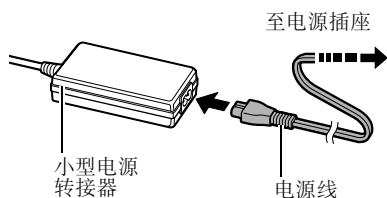

5 将小型电源转接器连接线连接到打印机。

- 充电时电源键点亮橙色，电池充满电后指示灯熄灭。

- 如果正在充电时按下电源键开启打印机电源，则停止充电。再按一次电源键关闭打印机电源，继续充电。

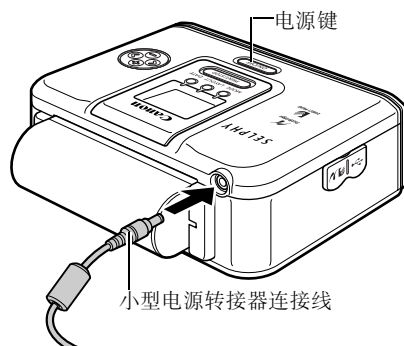

6 一旦充足电，请从打印机上断开小型电源转接器连接线。

- 电池可用作打印机的电源。

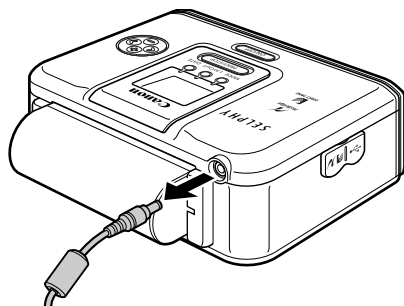

用电池给打印机供电时，如果打印机空闲5分钟以上，则打印机自动关闭。

■ 电池状态

如果电池电量低，打印机的电源键闪烁橙色。

另外，相机的液晶显示屏或打印机的液晶显示屏（仅限CP710）显示出错信息（第60页）。

请用充满电的电池更换，或对电池重新充电。

清洁打印机

■ 清洁打印机内部

如果打印的图像出现浅色条纹，可能原因是打印机内部积聚了灰尘。使用打印机附送的清洁棒清除全部灰尘。

1 取出墨盒。

- 2 依箭头方向插入清洁棒，使清洁棒的箭头面向上。把清洁棒完全推入，然后往复滑动清洁棒2或3次。

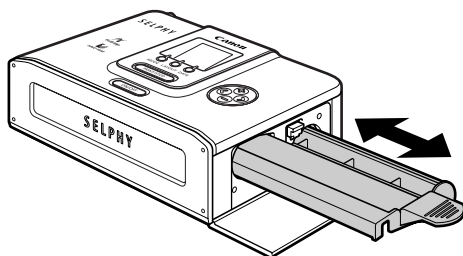

■ 清洁打印机外壳

用柔软的干抹布擦拭外壳。如果需要进一步清洁，请先使用稀释中性溶剂所沾湿的软布来擦拭，然后再用干的软布擦干。如果使用化学清洁布，请阅读所附的说明并遵守所有指出的注意事项。



请勿使用苯、油漆稀释剂或其他具有挥发性的溶剂清洁打印机。挥发性溶剂可能会造成打印机外壳变形或表层剥落。

■ 清洁打印机后部

保持散热孔清洁及没有灰尘。如有需要，请清扫散热孔。经由散热孔进入打印机的灰尘可能会附在墨水纸上，导致打印质量低劣。

如果墨水纸变脏，请取出墨盒，并用新的墨盒更换。

故障排除

如果使用打印机时遇到问题，请参考此部分。如果问题仍未能解决，请联系随机附送顾客联络表上列出的服务中心。

打印机无法接通电源。

没有正确连接小型电源转接器或电源线。

- 请确定已正确连接小型电源转接器和电源线。并确定电源线已插入标准的电源插座。

打印机的电源键闪动红光。

打印机发生故障。

- 关闭打印机电源，然后再次开启。

液晶显示屏的左上角是否显示有 (PictBridge) / (Canon Direct Print) 图标。

连接线没有正确连接。

- 正确连接连接线（第 31 页）。

打印机电源关闭。

- 开启打印机的电源（第 31 页）。

相机的固件不兼容本打印机。



- 有关资料或下载兼容固件，请浏览佳能 BeBit 网站 (<http://web.canon.jp/Imaging/BeBit-e.html>) 或本地的佳能网站。

正在从记忆卡打印或正在从计算机打印。

- 等待输出打印件。

打印机无法打印。

打印机没有正确连接到相机。

- 正确连接连接线（第 31 页）。如果连接正确，相机的液晶显示屏会出现  或  图标。

相机的电池已经耗尽。

- 换上充足电的电池或新的电池，或者把相机连接到电源插座（使用另购的相机小型电源转接器）。

没有正确装入墨盒。

- 正确装入墨盒（第 27 页）。

墨盒的墨水纸过于松弛。

- 消除松弛部分（第 27 页）。

没有完全推入纸匣。

- 正确装入纸匣（第 29 页）。

打印机过热。

- 请等候，直到打印机冷却。

打印中途停止。

打印机没有正确连接到相机。 ● 正确连接连接线（第 31 页）。

打印机的电源键亮起红光，但相机的液晶显示屏却没有显示任何错误提示。

打印机发生故障。 ● 取出纸张处理槽内的纸张，并消除所有墨水纸的松弛部分。关闭打印机电源，然后再次开启。

打印质量不佳。

使用的纸张类型不正确。 ● 使用指定的纸张类型。

纸张的打印面放置不正确。 ● 正确装入纸张（第 28 页）。

墨水纸或纸张肮脏。 ● 使用干净的墨水纸及干净的纸张。

打印机内有结露现象。 ● 请等候结露蒸发（第 15 页）。

打印的图像扭曲。

打印机太接近电视机、电视游戏机或其他电磁源。 ● 移动打印机，使其与电磁源至少保持 1 米（3.3 英尺）的距离。

打印机太接近立体声扬声器、大型马达或其他强磁源。 ● 把打印机移离强磁源。

没有足够的墨水留给纸匣内已分配的纸张。

反复开启和关闭打印机的电源。 ● 请避免无谓的打印机电源开启和关闭。

用力拉墨水纸。 ● 请勿用力拉墨水纸。

打印前，纸张的穿孔边撕破或弯折。 ● 请勿撕破或弯折纸张的穿孔边。

打印机正在进行多张打印时，出纸时将墨盒取出。 ● 不取出墨盒，将纸张装入纸匣。

按下相机的 、 或 SET 键时没有回应。

打印机过热。 ● 请等候，直到打印机冷却。

打印中。 ● 请等候，直到打印机完成打印。

经常发生卡纸。

纸匣超载。

- 请勿在纸匣内放入超过 18 张纸。请勿在纸匣内放入超过 12 张宽尺寸纸张 (100 × 200 毫米 (4 × 8 英寸))。

出纸位置堆积太多打印件。

- 请勿在出纸位置堆积超过 9 张纸。

纸张皱折或卷曲。

- 请勿使用有皱折或卷曲的纸张。

打印件出现浅色条纹。

打印机内积有灰尘。

- 用清洁棒除去打印机内的灰尘 (第 55 页)。

液晶显示屏上显示“?”而不是图像。(仅限 CP710)

视图像而定,有时显示“?”。

- 如果尝试打印图像,有时可成功地打印。

液晶显示屏上所选图像不能打印。(仅限 CP710)

打印图像清单后,索引打印件中有图像被显示为“?”而非图像。(仅限 CP710)

试图打印下列图像:

- 用不同相机拍摄或用不同类型记录的图像
- 被计算机更改的图像
- 数据过大的图像
- 数据被破坏的图像

- 检查试图打印图像的尺寸和在相机上记录的像素数,将图像转换为可在相机上显示的 JPEG 压缩类型。限制图像尺寸为低于 8000 × 6000 像素。

错误提示

打印中发生错误，打印机的电源键会发亮或闪烁红光。如果在连接打印机和相机时出现故障，相机液晶显示屏上会显示出错误信息。

在 CP710 上：

打印机液晶显示屏也显示表示错误类型的画面。参见相应的解决办法。



在 CP510 上：

检查相机的液晶显示屏，参阅相应的解决办法。

CP710 液晶显示屏	相机液晶显示屏
	无纸 <ul style="list-style-type: none">● 检查纸匣是否安装正确。● 确保纸匣内有纸。● 如果送纸不正确，取出纸匣，然后手动取出打印机内剩余的纸张。
	打印尺寸不兼容 <ul style="list-style-type: none">● 纸匣中装入错误尺寸的纸张。使用指定尺寸的纸张。
	卡纸 <ul style="list-style-type: none">● 关闭打印机电源，然后再次开启。如果打印机无法退出纸张，请与佳能客户支持中心联系以寻求帮助。
无显示	打印纸已更换 <ul style="list-style-type: none">● 在显示打印菜单后更换纸张。请更换为原来的纸张尺寸或更改打印设置。
	无墨 <ul style="list-style-type: none">● 如果打印机内没有，装入墨盒。● 如果墨盒没有墨水，装入新的墨盒。
	打印纸及墨水不匹配 <ul style="list-style-type: none">● 检查墨水 / 纸张组合，使用正确的墨水 / 纸张组合。
	墨水错误或墨盒错误 <ul style="list-style-type: none">● 取出打印机内的墨盒，消除墨水纸的松弛部分，然后重新装入墨盒。如果这样无法解决问题，请更换新的墨盒。如果墨盒卡在打印机内，请与佳能客户支持中心联系以寻求帮助。

CP710 液晶显示屏	相机液晶显示屏
	<p>请替打印机电池充电</p> <ul style="list-style-type: none"> ●用充满电的电池更换电力耗尽的电池，或再给电池充电。您也可以使用打印机的小型电源转接器。
	<p>打印信息错误</p> <ul style="list-style-type: none"> ●关闭打印机和相机电源，然后再次开启。如果错误提示并未清除，请与佳能客户支持中心联系以寻求帮助。
	<p>不能打印</p> <ul style="list-style-type: none"> ●试图打印下列图像： <ul style="list-style-type: none"> -用不同相机拍摄或用不同类型记录的图像 -被计算机更改的图像 <p>检查图像尺寸是否与相机的像素容量匹配。如果图像大小不恰当，重新调整图像大小，并按需将图像转换至相机可显示的 JPEG 图像。</p> <p>不能打印 xx 张图像</p> <ul style="list-style-type: none"> ●试图在设置 DPOF 设置下列图像的 xx： <ul style="list-style-type: none"> -用不同相机拍摄或用不同类型记录的图像 -被计算机更改的图像 <p>检查图像尺寸是否与相机的像素容量匹配。如果图像大小不恰当，重新调整图像大小，并按需将图像转换至相机可显示的 JPEG 图像。</p> <p>文件错误</p> <ul style="list-style-type: none"> ●试图打印与 <i>PictBridge</i> 不兼容的图像。无法打印某些使用其他相机记录或使用计算机修改过的图像。按需将图像转换至相机可显示的 JPEG 图像。
<p>无显示</p>	<p>硬件错误</p> <ul style="list-style-type: none"> ●请查看除纸张或墨水错误外，是否出现其他错误。

从记忆卡打印（仅限 CP710）

液晶显示屏	原因 / 解决方法
	<ul style="list-style-type: none">● 记忆卡没有插入插槽。● 记忆卡没有正确插入插槽。将记忆卡完全插入记忆卡插槽（第 34 页）。
	<ul style="list-style-type: none">● 记忆卡中没有任何图像。插入记录有图像的记 忆卡。
	<ul style="list-style-type: none">● 试图打印下列图像。按下 PRINT/STOP 键回到原画面。<ul style="list-style-type: none">- 用不同相机或不同类型记录的图像- 装入计算机并被编辑的图像- 数据尺寸太大的图像- 数据被破坏的图像检查试图打印图像的尺寸和在相机上记录的像素数，将图像转换成可在相机上显示的 JPEG 图像。限制图像尺寸为低于 8000 × 6000 像素。

规格

■ 小型照片打印机 SELPHY CP710/CP510

所有数据都基于标准的佳能试验标准。详细资料如有更改，恕不另行通知。

打印方法	染料热升华传输（有保护膜）		
分辨率	300 × 300dpi		
色阶	256 色阶 / 颜色		
墨水	每种纸张尺寸的专用墨盒（Y/M/C/ 保护膜）		
纸张	L 尺寸, 明信片尺寸, 卡片尺寸（原尺寸标签和 8 幅贴纸）, 宽尺寸 (100 × 200 毫米 (4 × 8 英寸))		
送纸方式	自动从纸匣送纸		
出纸方式	出纸到纸匣的顶部		
打印模式	标准（1 幅画面）打印（无边框或加边框）, 多幅（8 幅画面）打印（与标签纸并用）		
打印尺寸		无边框	加边框
	L 尺寸	89.0 x 119.0 毫米 (3.5 x 4.7 英寸)	79.2 x 105.3 毫米 (3.1 x 4.2 英寸)
	明信片尺寸	100.0 x 148.0 毫米 (3.9 x 5.8 英寸)	91.4 x 121.9 毫米 (3.6 x 4.8 英寸)
	卡片尺寸	54.0 x 86.0 毫米 (2.1 x 3.4 英寸)	50.0 x 66.7 毫米 (2.0 x 2.6 英寸)
		22.0 x 17.3 毫米 (0.9 x 0.7 英寸.)（8 幅贴纸 上的一张贴纸）	
	宽尺寸 (100 × 200 毫米 (4 × 8 英寸))* ¹	100.0 x 200.0 毫米 (3.9 x 7.9 英寸)	91.4 x 121.9 毫米 (3.6 x 4.8 英寸)
打印速度		连接佳能相机时* ²	从记忆卡打印（仅限 CP710）
	L 尺寸打印	约 50 秒	约 73 秒
	明信片尺寸打印	约 58 秒	约 85 秒
	卡片尺寸打印	约 31 秒	约 44 秒
	宽尺寸 (100 × 200 毫 米 (4 × 8 英寸)) 打印	约 74 秒	约 105 秒

*¹ 打印区域因相机的使用情况而异。

*² 将配备 DIGIC II 的佳能小型数码相机连接到打印机上时，可以应用上面的打印速度。打印速度随相机而异。基于佳能标准测试条件。视打印机的状况而定，数据可能会有所不同。

接口	信号传输	佳能相机的专用协议、PictBridge	
	连接方法	相机连接	可伸缩的USB连接线 随相机附送的接口连接线
		计算机连接	市面有售的USB连接线 推荐的打印机连接线 材质: AWG 28或更佳 类型: 双绞线、密封式连接线 (兼容高速模式) 长度: 最长5.0米 (16.4英尺)
	记忆卡连接 (仅限CP710)	SD 记忆卡, CompactFlash (CF) 卡, Microdrive, Memory Stick, Memory Stick PRO, Multimedia 卡, MagicGate Memory Stick 需要专用适配器的记忆卡 miniSD 卡, xD-Picture 卡, Memory Stick Duo, Memory Stick PRO Duo, MagicGate Memory Stick Duo	
工作温度	5-40 °C (41-104°F)		
工作湿度	20-80%		
电源	交流电 100-240 V (50/60Hz)		
耗电量	交流电 60W 或以下 (待机时为 4W 或以下)		
尺寸	178.0 × 131.0 × 63.0 毫米 (7.0 × 5.2 × 2.5 英寸)		
重量	CP710: 约 980 克 (34.6 盎司) (不包括墨盒及纸匣)		
	CP510: 约 940 克 (33.2 盎司) (不包括墨盒及纸匣)		

■ 小型电源转接器 CA-CP200

输入电压	交流电 100-240V (50/60Hz) 1.5A (100V)-0.75A (240V)		
额定输出	直流电 24V, 2.2A		
工作温度	0-45 °C (32-113°F)		
尺寸	122.0 × 60.0 × 30.5 毫米 (4.8 × 2.4 × 1.2 英寸) (不包括连接线)		
重量	约 310 克 (10.9 盎司)		

■ 电池 NB-CP2L (选购件)

类型	锂离子电池		
额定电压	直流 2.2V		
额定容量	1200 mAh		
充电循环	约 300 次		
打印数量*	L 尺寸纸张: 约 36 张		
	明信片尺寸纸张: 约 36 张		
	卡片尺寸纸张: 约 72 张		
	宽尺寸 (100 × 200 毫米 (4 × 8 英寸)) 纸张: 约 24 张		
工作温度	5-40°C (41-104°F)		
尺寸	110.0 × 40.7 × 37.5 毫米 (4.3 × 1.6 × 1.5 英寸)		
重量	约 230 克 (8.1 盎司)		

* 测试条件: 正常温度 (23 °C / 73°F), 佳能图像, 连续打印
上述数据可能会随打印环境和要打印的图像而变。

低温时, 电池的性能会下降, 可能会很快出现低电量图标。这种情况下, 通过将电池放入口袋等使其变得暖和, 可恢复电池性能。

使用非佳能数码相机打印

由于 CP710/CP510 打印机支持直接打印 *PictBridge** 标准，因此您可以连接兼容 *PictBridge* 的非佳能数码相机来轻松打印高质量的照片。

**PictBridge*: *PictBridge* 是一项用于直接打印的工业标准。您可以把数码相机及数码摄像机（以下简称“相机”）直接连接到打印机，即可打印图像，而不需要使用计算机也无须理会其品牌和型号。

■ 使用打印机之前

请详细阅读随相机附送的使用者指南，并确定：

- **相机兼容 *PictBridge*。**
 - 您正使用可伸缩的 USB 连接线或用于连接相机 / 计算机的 USB 连接线，把打印机连接到相机。（可能会随相机附送此连接线。）
 - 相机的通信设置配置正确。*
 - 您可以使用相机指定打印设置。*
- *详细说明，请参考相机的使用者指南。

■ 连接相机

连接可伸缩的 USB 连接线至相机端子。如果相机端的接头不匹配，将相机附送的 USB 连接线的一端插入打印机直接打印端口（第 20 页，第 21 页），将另一端插入相机端子。（有关详细说明，参阅相机使用者指南。）

- 打印机及相机正确连接后，打印机电源键会闪过绿光数次。当打印机准备好打印时，电源键会持续亮起绿光。
- 如果在连接或打印时发生问题，打印机的电源键会亮起或闪过红光。在这种情况下，视相机型号而定，在相机的液晶显示屏上所显示的错误提示可能会有所不同。



.....
视相机型号及图像所记录的像素数目而定，打印速度可能会有所不同。（在第 62 页上的数值为使用佳能相机进行打印时所取得的打印速度。）